

ANKER

K

SERIES

7

přenosná nabíjecí stanice

Anker 767

(GaNPrime PowerHouse 2048 Wh, číslo výrobku: A1780)

návod k použití



@anker_official
@anker_jp



@Anker Deutschland
@Anker Japan
@Anker



@AnkerOfficial
@Anker_JP

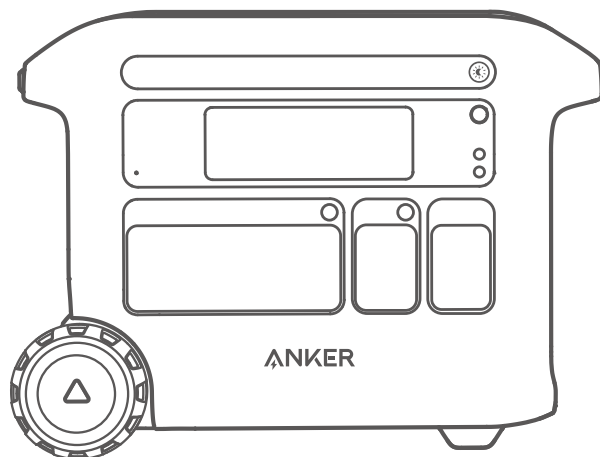

Co je v balení



přenosná nabíjecí stanice
Anker 767



taška s příslušenstvím



nabíjecí kabel k solárnímu panelu



nabíjecí kabel pro střídavý proud



nabíjecí kabel k autonabíječe



návod k použití

Popis přístroje

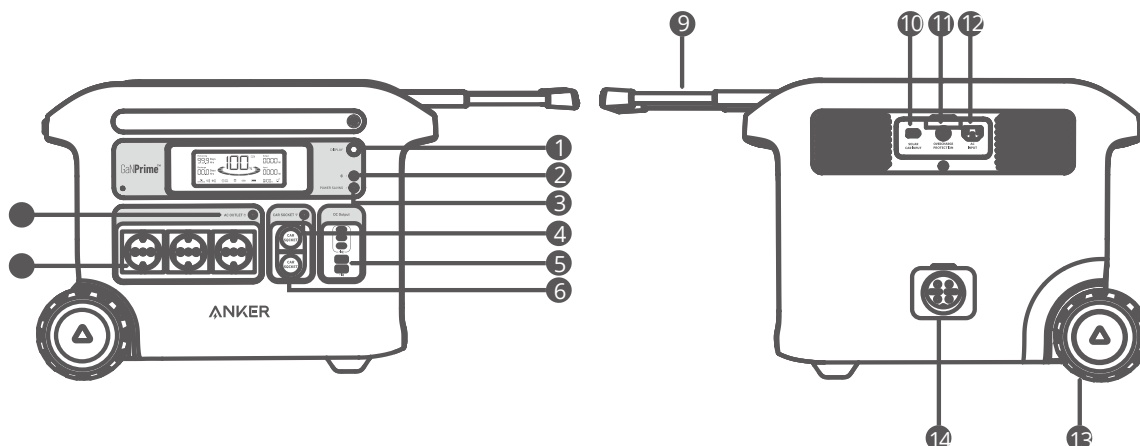

- 1) tlačítko displeje
- 2) tlačítko IoT
- 3) tlačítko úsporného režimu
- 4) tlačítko autozásuvky
- 5) zásuvky USB
- 6) autozásuvky
- 7) zásuvky s výstupem střídavého proudu

- 8) tlačítko výstupů se střídavým proudem
- 9) vysouvací rukojeť (vysunete ji stiskem tlačítka na držadle a vytažením)
- 10) vstup ze solárního panelu a autozásuvky
- 11) proudová ochrana
- 12) zásuvka pro vstup střídavého proudu
- 13) kolečka
- 14) zásuvka doplňkového akumulátoru

Dobíjení nabíjecí stanice

Dobíjení střídavým proudem (max. 2200 W)

Nabíjecí stanici lze dobít z nástěnné zásuvky prostřednictvím kabelu pro střídavý proud.

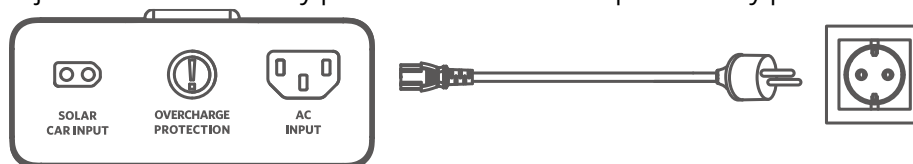

Dobíjení solárním panelem (max. 1000 W)

Nabíjecí stanici lze dobít ze solárních panelů s maximálním výkonem 1000 W, pokud připojíte až pět solárních panelů Anker 531 (200 W) jak je zobrazeno na obrázku s nabíjecím kabelem pro solární panely.

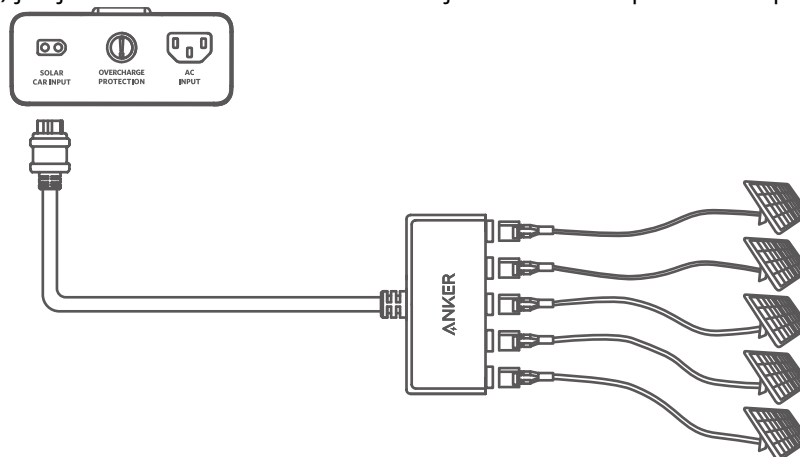

Nabíjení z automobilu

Nabíjecí stanici lze dobít připojením k výstupnímu konektoru automobilu prostřednictvím kabelu pro nabíjení přes autozásuvku.

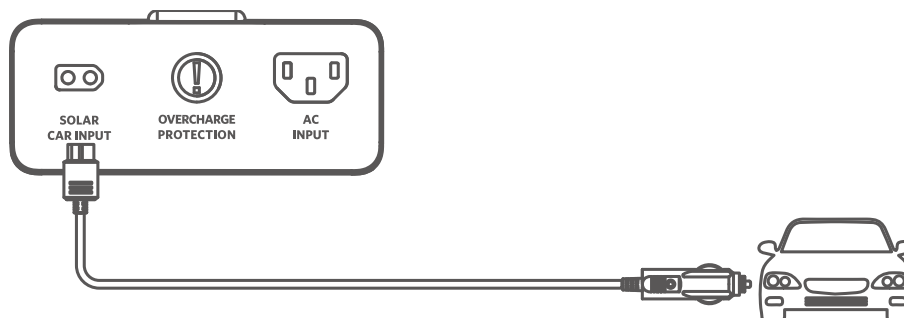

Když v nabíjecí stanici zbývá pouze 1 % energie, začne blikat kontrolka „zbývající kapacity akumulátoru“ a je potřeba stanici dobít.

Napájení ostatních zařízení

Úsporný režim

Zapnete-li úsporný režim, nebude docházet k plýtvání energií, protože stanice se automaticky vypne, jakmile budou všechna k ní připojená zařízení plně nabita.

Vypnete-li úsporný režim, lze nabíjecí stanici využít k průběžnému nabíjení po delší dobu, například při časosběrném snímání nebo při použití mechanického ventilátoru CPAP během noci.

Zásuvky se střídavým proudem dokáží zjistit, zda je v nich zasunuta zástrčka. Nemá-li zjištěna přítomnost zástrčky po dobu delší než 15 minut, bez ohledu na to, zda je úsporný režim zapnutý nebo vypnutý, nabíjecí stanice se automaticky vypne.

Nabíjení střídavým proudem

Stiskem tlačítka pro zásuvky se střídavým proudem je zapnute a připojte k nim svá zařízení.

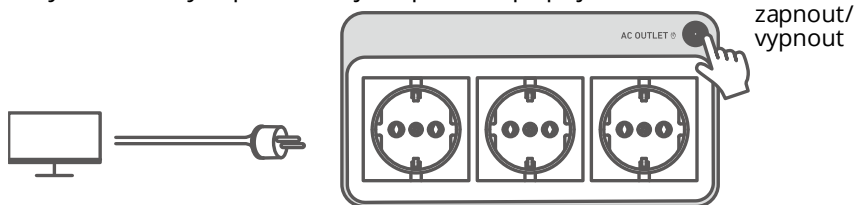

Nabíjení přes USB

Připojte zařízení k zásuvkám USB.

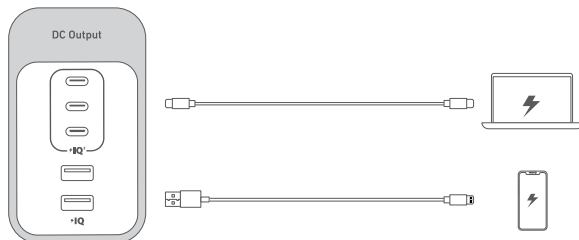

Nabíjení přes autozásuvku

Připojte zařízení přes autozásuvku a nabíjení se zahájí automaticky.

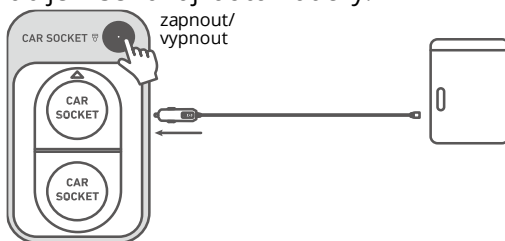

Nepřerušitelný zdroj napájení (UPS)

Chcete-li využít funkci UPS, připojte nabíjecí stanici do nástěnné elektrické zásuvky prostřednictvím dobíjecího kabelu pro střídavý proud, poté stiskněte tlačítko a připojte svá zařízení přes výstupní zásuvky se střídavým proudem.

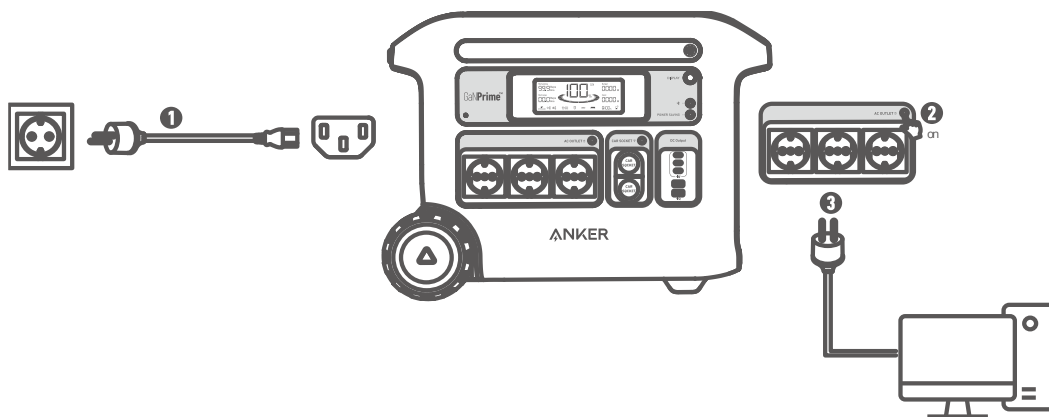

Připojení k doplňkovému akumulátoru

Nabíjecí stanici lze připojit k doplňkovému akumulátoru a zdvojnásobit tak kapacitu na 4096 Wh. Podrobné informace najdete v návodu k použití doplňkového akumulátoru pro přenosné nabíjecí stanice Anker 760 (2084 Wh).

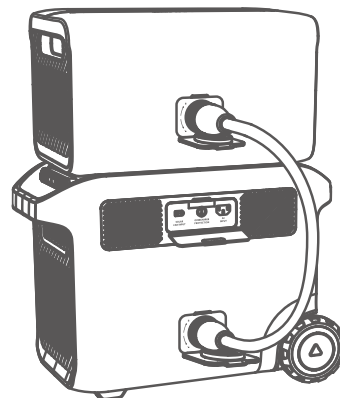

Aplikace Anker pro chytré řízení stanice

Nabíjecí stanici lze ovládat na dálku prostřednictvím aplikace Anker. Stáhněte si aplikaci a návod k ní na adrese, kterou získáte po sejmutí QR kódu.

Před prvním použitím aplikace své chytré zařízení připojte k síti. Po úspěšném připojení se můžete ke svému přístroji připojovat i bez internetu.



Světlo

Osvětlení

Jedním stiskem tlačítka zapnete osvětlení. Dalšími až dvěma stisky přepínáte úroveň jasu osvětlení.

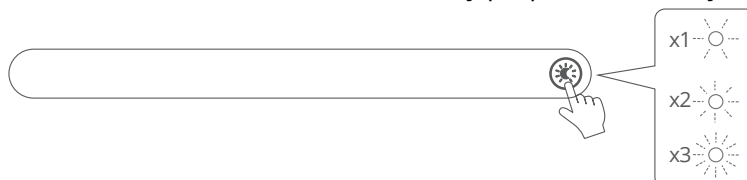

Nouzový režim

Stisknete-li a na 2 sekundy podržíte tlačítko stisknuté, zapnete režim SOS.

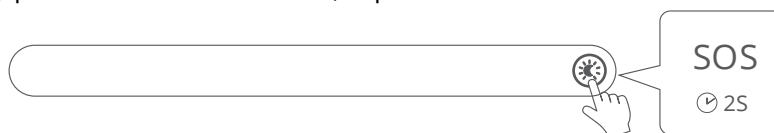

Popis displeje

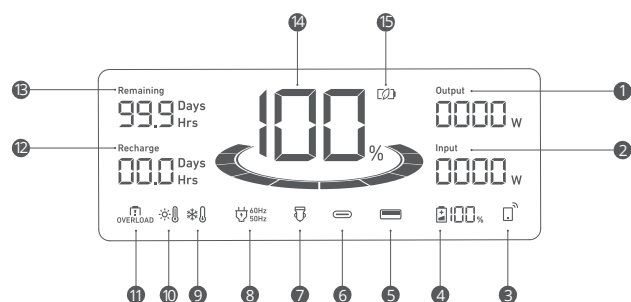

- 1) aktuální výkon nabíjení
- 2) aktuální výkon napájení
- 3) IoT
Stiskněte na dobu 2 sekund tlačítko IoT a připojte své zařízení prostřednictvím aplikace, dokud je na obrazovce tato ikona.
- 4) zbývající kapacita v doplňkovém akumulátoru
Když je správně připojený doplňkový akumulátor, objeví se na obrazovce tato ikona.
- 5) zásuvka USB-A pro výstup
- 6) zásuvka USB-C pro výstup
- 7) autonabíjení
- 8) nabíjení střídavým proudem a jeho frekvence
- 9) upozornění na nízkou teplotu
Když se objeví tato ikona, přestaňte nabíjecí stanici používat, dokud ikona nezmizí.
- 10) upozornění na vysokou teplotu
Když se objeví tato ikona, přestaňte nabíjecí stanici používat a nechte ji zchladnout, dokud tato ikona nezmizí.
- 11) varování před přetížením
Tato ikona se objeví, když dojde k přetížení zásuvky. Zásuvka se vypne, aby se předešlo poškození přístroje. Odpojte prosím zařízení, které přetížení způsobuje.
- 12) odhadovaná doby do úplného nabití
- 13) odhadovaná doba do vyčerpání akumulátoru
- 14) zbývající kapacita akumulátoru v nabíjecí stanici
- 15) úsporný režim

Otázky a odpovědi

?: Jaký je maximální výstupní výkon zásuvek se střídavým proudem?

Zásuvky se střídavým proudem mohou připojeným zařízením dodávat výkon do 2300 W.

?: Může přenosná nabíjecí stanice Anker 767 pohánět mechanický ventilátor CPAP?

Ano, ale nejprve vypněte úsporný režim přístroje.

?: Co mám dělat, když chci přenosnou nabíjecí stanici Anker 767 nabíjet solárními panely?

Vstup napájení ze solárních panelů podporuje nabíjení 11–60 V s konektorem XT-60. Použijete-li solární nabíječ 11–32 V, smí být proud nejvýše 10 A. Použijete-li solární nabíječ 32–60 V, smí být proud nejvýše 20 A. Doporučujeme použít solární panel Anker 531 (200 W), zajistíte si tak maximální kompatibilitu.

?: Lze použít zásuvky USB-C (pouze pro vstup) k dobíjení přenosné nabíjecí stanice Anker 767 nebo slouží pouze pro výstup?

Zásuvky USB-C slouží pouze pro výstup.

?: Co mám dělat, když dobíjení přes zásuvku se střídavým proudem selže?

Pokud dobíjení střídavým proudem nefunguje, zkontrolujte, zda není zapnutý přepínač proudové ochrany. Pokud je zapnutý, stiskem proudovou ochranu vypněte a dobíjení bude pokračovat.

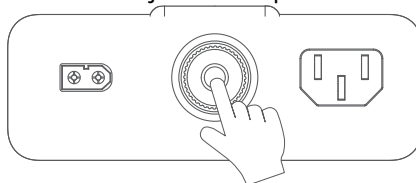

?: Jak se provádí reset přenosné nabíjecí stanice Anker 767?

Pokud stanice nepracuje správně, vložte tenký hrot do resetovacího otvoru a držte tlačítko stisknuté po dobu 1 sekundy – provede se obnovení továrního nastavení přístroje. Jestliže nabíjecí stanice ani pak nepracuje, obraťte se na prodejce nebo opravnu.

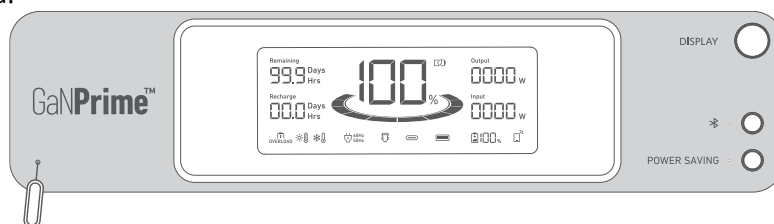

?: Co když nabíjecí stanice nefunguje poté, co byla delší dobu nevyužívána?

Jestliže budete nabíjecí stanici skladovat delší dobu téměř vybitou, může dojít k tomu, že zbývající energii spotřebuje samotný lithiový akumulátor a to může vést k jeho rychlému a úplnému vybití. Tím se často zhorší vodivost a zkrátí se životnost akumulátoru, který pak přestane fungovat.

?: Jak skladovat a udržovat nabíjecí stanici?

Při skladování nabíjecí stanice dodržujte následující pravidla:

- 1) Vypněte všechny výstupy.
- 2) Skladujte nabíjecí stanici v suchém a chladném prostředí.
- 3) Každý týden kontrolujte zbývající kapacitu akumulátoru. Klesne-li kapacita akumulátoru pod 30 %, nabíjecí stanici dobijte na plnou kapacitu. Nezapomeňte akumulátor dobít na 100 % každé 3 měsíce.

Technické údaje

kapacita článků: 2048 Wh

vstup střídavého proudu: 220–240 V ~ max. 10 A, 50 Hz

výkon střídavého proudu (nabíjení): max. 2200 W

napájení solárním panelem: 11–32 V = 10 A, 32–60 V = 20 A (max. 1000 W)

výstup autonabíječky: 12 V = max. 10 A

výstup střídavého proudu: 230 V ~ 10 A, 50 Hz, max. 2300 W

výstup USB-A: 5 V = 2,4 A (max. 2,4 A na zásuvku)

výstup USB-C (100 W): 5 V = 3 A / 9 V = 3 A / 15 V = 3 A / 20 V = 3 A / 20 V = 5 A (max. 100 W na zásuvku)

UPS: 20 ms

teplota vybíjení: -20 °C – +40 °C

teplota nabíjení: 0 °C – +40 °C

rozměry: 52,5 x 39,5 x 25 cm

hmotnost přístroje: 30,5 kg

Pozor



Přístroj není dovoleno brát na palubu letadel.

Důležité bezpečnostní pokyny

Varování – Při používání tohoto přístroje je třeba dodržovat základní bezpečnostní opatření včetně níže uvedených: Přečtěte si pozorně všechny pokyny, než začnete výrobek používat:

- Riziko poranění snížíte, když budete dávat bedlivý pozor na použití přístroje, pokud se poblíž nachází děti.
- Do přístroje nedávejte prsty ani ruce.
- Nevystavujte přístroj dešti ani sněhu.
- Použití zdroje napájení nebo nabíječe, který není doporučen či prodáván výrobcem nabíjecí stanice, může vést k požáru nebo ke zranění osob.
- Aby se předešlo riziku poškození elektrické zástrčky a kabelu, tahejte při odpojování přístroje od zdroje za zástrčku, ne za kabel.
- Nepoužívejte výrobek pro napájení přístrojů s větším odběrem než je uvedeno v technických údajích nabíjecí stanice. Přetížení výstupů nad jmenovité hodnoty může vést k požáru nebo ke zranění osob.
- Přístroj nepoužívejte, je-li poškozený nebo upravený. Poškozené nebo upravené akumulátory se mohou chovat nepředvídatelně a může dojít k požáru nebo ke zranění.
- Přístroj nepoužívejte, má-li poškozený některý kabel nebo zástrčku.
- Přístroj nerozebírejte. Potřebuje-li přístroj servisní zásah, přenechte jej odborné opravě. Nesprávné sestavení výrobku může mít za následek požár nebo zranění elektrickým proudem.
- Nevystavujte přístroj ohni ani vysokým teplotám. Vystavíte-li přístroj ohni nebo teplotě nad 129 °C, může to mít za následek výbuch přístroje.
- Aby se předešlo úrazu elektrickým proudem, odpojte přístroj ze zásuvky před tím, než s ním budete dle pokynů v návodu manipulovat.
- Odborně způsobilá osoba sní provádět servis přístroje s použitím výhradně totožných náhradních dílů. Tím bude zaručena bezpečnost provozu opravovaného výrobku.
- Když nabíjíte nějaké zařízení, může se stanice zahřívat, což je normální stav a není to důvod ke znepokojení.
- Při nabíjení vestavěného akumulátoru nechte přístroj pracovat v dobře větrané místnosti a větrací otvory přístroje ponechte volné.
- Nečistěte přístroj škodlivými chemikáliemi nebo čisticími prostředky.
- Chybné použití, pád přístroje na zem z výšky nebo použití nadměrné síly může vést k poškození výrobku.
- Když provádíte likvidaci článků nebo akumulátorů, odděluje články nebo akumulátory s různým elektrochemickým složením.

UPOZORNĚNÍ: Je-li akumulátor nahrazen nesprávným typem, hrozí jeho výbuch.

- Vhození akumulátoru do ohně či horké trouby, mechanické poškození či proříznutí akumulátoru může mít za následek jeho výbuch;
- Ponechání akumulátoru v prostředí s extrémně vysokou teplotou může vést k jeho výbuchu, vytečení hořlavé kapaliny či uvolnění plynu;
- Akumulátor vystavený příliš nízkému tlaku vzduchu může vybuchnout nebo z něj může uniknout hořlavá kapalina či plyn;

Při odpojování přístroje vytáhněte zástrčku kabelu střídavého proudu.

VAROVÁNÍ: POKYNY K UZEMNĚNÍ

Tento přístroj musí být uzemněn. V případě chybné funkce nebo selhání přístroje slouží uzemnění jako cesta s nejmenším odporem pro elektrický proud, čímž se snižuje riziko úrazu elektrickým proudem. Tento přístroj je vybavený kabelem se zemním vodičem a zástrčkou se zemním kolíkem. Zástrčka musí být zapojena do zásuvky, která má správnou instalaci a je uzemněna v souladu s místními předpisy a nařízeními. VAROVÁNÍ – Nesprávné připojení přístroje k zemnímu vedení může mít za následek úraz elektrickým proudem. Pokud máte pochyby o správném zapojení uzemnění, obraťte se na odborného elektrikáře. Neupravujte zástrčku, která je s výrobkem dodávána – jestliže ji není možné zasunout do nástěnné zásuvky, nechte si správnou zásuvku instalovat odborným elektrikářem.

Pokyny ke skladování a údržbě

1. Výrobek skladujte při teplotách od 0 °C do 40 °C. Nevystavujte přístroj dešti a nepoužívejte jej ve vlhkém prostředí.
2. Životnost akumulátoru prodloužíte, pokud jej po každém použití dobijete na 100 % kapacity. Chcete-li akumulátor skladovat, každé tři měsíce jej dobijte na 100 % kapacity.
3. Při používání přístroje, při jeho nabíjení a skladování jej nechávejte stát na vodorovném povrchu.

Bluetooth: Značka Bluetooth® a loga jsou registrovanými ochrannými známkami vlastněnými firmou Bluetooth SIG, Inc. a jakékoliv použití takové značky firmou Anker Innovations Limited (nebo Anker Technology Co., Limited) je v souladu s licencí. Jiné značky a ochranné známky jsou majetkem příslušných vlastníků.

Prohlášení o shodě

Firma Anker Innovations Limited tímto prohlašuje, že výrobek A1780 je v souladu se Směrnicemi 2014/35/EU, 2014/30/EU a 2011/65/EU. Úplný text prohlášení o shodě je k dispozici na této webové adrese: http://www.tristar.eu/tristar_group/download_center

Maximální výstupní výkon: +4dBm (pro EU)

Frekvenční pásmo: pásmo 2,4 GHz (2,4000 GHz – 2,4835 GHz)

Směrnice 2014/53/EU o vystavení se účinkům záření

Toto zařízení by mělo být instalováno a ovládáno z minimální vzdálenosti 20 cm mezi zářičem a tělem. Tento vysílač se nesmí nacházet na stejném místě a pracovat v součinnosti s jinou anténou nebo vysílačem.

Záruční podmínky firmy Anker pro přenosné nabíjecí stanice

Všechny přenosné dobíjecí stanice firmy Anker zakoupené přes obchod AnkerDirect nebo přes autorizované prodejce firmy Anker jsou dodávány s omezenou zárukou, jejíž podmínky jsou uvedeny níže. Použitím přenosné nabíjecí stanice firmy Anker souhlasíte s tím, že se bude řídit podmínkami omezené záruky. Na zboží zakoupené přes obchod AnkerDirect nebo přes autorizované prodejce firmy Anker poskytujeme 5letou záruční lhůtu. Záruční lhůta začíná běžet od data prodeje. Omezená záruka platí pro zemi nákupu. Omezená záruka zaniká, pokud je zboží převezeno mimo zemi nákupu nebo mimo zemi, ve které bylo prodáno přímo při autorizovaném online prodeji.

Výjimky a omezení

Záruka se nevztahuje na:

- Výrobky, které byly poškozené nebo upravené.
- Výrobky, které byly provozovány s poškozeným přírodním kabelem, zástrčkou nebo propojovacím kabelem.
- Výrobky, které byly rozebírány.
- Výrobky, které byly čištěny škodlivými chemikáliemi nebo čisticími prostředky.
- Problémy, které se netýkají kvality (po 30 dnech od nákupu).
- Výrobky zakoupené od neautorizovaných prodejců.
- Výrobky bez doloženého dokladu o nákupu.
- Výrobky, za které byly vráceny peníze.
- Výrobky, u kterých vypršela záruční lhůta.
- Výrobky ztracené, odcizené nebo poskytnuté zdarma.
- Výrobky poškozené vnějšími vlivy.
- Výrobky opravené třetími stranami.
- Škody vzniklé chybným použitím výrobku (včetně, ale nejen, pádů, použití mimo rozsah výstupů, vystavení dešti nebo sněhu, extrémně nízkého tlaku vzduchu, extrémních teplot).
- Nákupy z nezákonných zdrojů.
- Akumulátory, které jsou poškozené kvůli dlouhodobému skladování nebo nesprávně udržované v rozporu s návodem k použití.

Firma Anker neručí za:

- Ztrátu dat zapříčiněnou použitím výrobku firmy Anker.
- Vracení osobních věcí zaslaných firmě Anker.

Když vrátíte zboží z předplaceným zpátečním poštovním štítkem firmě Anker, je firma Anker zodpovědná za poškození nebo ztrátu, ke které dojde během přepravy zboží. Při vracení zboží z jiného důvodu, než je problém s jeho kvalitou, přejímá kupující zodpovědnost za jakékoliv škody nebo ztráty vzniklé při přepravě zboží. Firma Anker neposkytuje peněžní plnění za zboží poškozené při přepravě kvůli uplatnění záruky netýkající se kvality zboží.

Vracení peněz a uplatnění záruky

Poskytujeme 30denní záruku vrácení peněz za zboží bez udání důvodu a také uplatnění záruky při problémech s kvalitou zboží. Bližší podrobnosti najdete na www.anker.com/anker-portable-power-station-warranty-policy.

Platný doklad o nákupu

Podívejte se prosím na: <https://us.anker.com/policies/refund-policy>.

Poštovné musí být uhrazeno zákazníkem v následujících situacích

Podívejte se prosím na: <https://us.anker.com/policies/refund-policy>.

Tato stránka je připojena ke stránce se zárukou firmy Anker a firma Anker si vyhrazuje právo interpretovat její obsah.

Záruka a služby zákazníkům

Potřebujete-li pomoci vyřešit problémy s používáním výrobku, využít další služby apod., spojte se s námi prostřednictvím webové stránky <https://www.neoxgroup.cz/kontakty/>

Záruční lhůta 5 let od data nákupu.

NEOX GROUP s. r. o., V Slavětíně 2632/23, Praha 9 - Horní Počernice 193 00, Česká republika



NEOX GROUP s.r.o. www.neoxgroup.cz