



Manual Edition 1.6 April 2021
P.020-R1700B-02

[@Edifier_kk](#)
[@Edifier_uk](#)
[@Edifier_usa](#)

Edifier International Limited
P.O. Box 5344
Guangzhou, P.R. China
www.edifier.com

Tel: +8621 2022 8889
Fax: +8621 2022 1989
Email: sales@edifier.com
© 2021 Edifier International Limited. All rights reserved.
Printed in China

NOTICE
All the rights of intellectual property and system register, information contained herein may be subject to change from time to time without prior notice. Please read the latest version of the manual and the actual product. If any difference is found, the actual product prevails.

EDIFIER®

R1700BTs Active Speaker

Instrukcja obsługi | Návod k obsluze | Průvodník příručka

名称:	R1700BTs (波兰捷克斯洛伐克) 说明书	东莞市漫步者科技有限公司
材质:	80g 书纸 对折, 打钉	
尺寸:	127 × 127 (MM)	校对:
版本号及料号:	V1. 0 / IB-220-R1700B-02	批准:

IB-220-R1700B-02 说明书 R1700BTs / 波兰捷克斯洛伐克 / V1. 0

Ważna instrukcja bezpieczeństwa

- Przed użyciem przeczytaj instrukcję. Przechowywać ją w bezpiecznym miejscu do następnego użycia.
- Unikaj kontaktu z przewodami elektrycznymi.
- Zanim włączysz głośnik, sprawdź, czy nie ma żadnych przedmiotów w pobliżu głośnika.
- Unikaj kontaktu z przewodami elektrycznymi.
- Nie używaj nigdy wody do czyszczenia głośnika. Nie używaj żadnych płynów czyszczących.
- Unikaj kontaktu z przewodami elektrycznymi.
- Unikaj kontaktu z przewodami elektrycznymi.
- Unikaj kontaktu z przewodami elektrycznymi.
- Unikaj kontaktu z przewodami elektrycznymi.
- Unikaj kontaktu z przewodami elektrycznymi.
- Unikaj kontaktu z przewodami elektrycznymi.
- Unikaj kontaktu z przewodami elektrycznymi.
- Unikaj kontaktu z przewodami elektrycznymi.
- Unikaj kontaktu z przewodami elektrycznymi.
- Unikaj kontaktu z przewodami elektrycznymi.

Ważna instrukcja bezpieczeństwa

Obstrzeżenie odnośnie pobierania energii elektrycznej

- Przed użyciem przeczytaj instrukcję. Przechowywać ją w bezpiecznym miejscu do następnego użycia.
- Unikaj kontaktu z przewodami elektrycznymi.
- Zanim włączysz głośnik, sprawdź, czy nie ma żadnych przedmiotów w pobliżu głośnika.
- Unikaj kontaktu z przewodami elektrycznymi.
- Nie używaj nigdy wody do czyszczenia głośnika. Nie używaj żadnych płynów czyszczących.
- Unikaj kontaktu z przewodami elektrycznymi.
- Unikaj kontaktu z przewodami elektrycznymi.
- Unikaj kontaktu z przewodami elektrycznymi.
- Unikaj kontaktu z przewodami elektrycznymi.
- Unikaj kontaktu z przewodami elektrycznymi.
- Unikaj kontaktu z przewodami elektrycznymi.
- Unikaj kontaktu z przewodami elektrycznymi.
- Unikaj kontaktu z przewodami elektrycznymi.
- Unikaj kontaktu z przewodami elektrycznymi.
- Unikaj kontaktu z przewodami elektrycznymi.

Důležité bezpečnostní pokyny

- Čištění se provádí suchým hadříkem. Uložte je na bezpečném místě pro další použití.
- Unikajte kontaktu z elektrickými vodičmi.
- Čištění se provádí suchým hadříkem. Uložte je na bezpečném místě pro další použití.
- Unikajte kontaktu z elektrickými vodičmi.
- Nikdy nevyužívejte vodu k čištění reproduktoru. Nikdy nepoužívejte žádné čisticí prostředky.
- Unikajte kontaktu z elektrickými vodičmi.
- Unikajte kontaktu z elektrickými vodičmi.
- Unikajte kontaktu z elektrickými vodičmi.
- Unikajte kontaktu z elektrickými vodičmi.
- Unikajte kontaktu z elektrickými vodičmi.
- Unikajte kontaktu z elektrickými vodičmi.
- Unikajte kontaktu z elektrickými vodičmi.
- Unikajte kontaktu z elektrickými vodičmi.
- Unikajte kontaktu z elektrickými vodičmi.
- Unikajte kontaktu z elektrickými vodičmi.

Důležité bezpečnostní pokyny

- Čištění se provádí suchým hadříkem. Uložte je na bezpečném místě pro další použití.
- Unikajte kontaktu z elektrickými vodičmi.
- Čištění se provádí suchým hadříkem. Uložte je na bezpečném místě pro další použití.
- Unikajte kontaktu z elektrickými vodičmi.
- Nikdy nevyužívejte vodu k čištění reproduktoru. Nikdy nepoužívejte žádné čisticí prostředky.
- Unikajte kontaktu z elektrickými vodičmi.
- Unikajte kontaktu z elektrickými vodičmi.
- Unikajte kontaktu z elektrickými vodičmi.
- Unikajte kontaktu z elektrickými vodičmi.
- Unikajte kontaktu z elektrickými vodičmi.
- Unikajte kontaktu z elektrickými vodičmi.
- Unikajte kontaktu z elektrickými vodičmi.
- Unikajte kontaktu z elektrickými vodičmi.
- Unikajte kontaktu z elektrickými vodičmi.
- Unikajte kontaktu z elektrickými vodičmi.

Dôležité bezpečnostné pokyny

- Čištění se provádí suchým hadříkem. Uložte je na bezpečném místě pro další použití.
- Unikajte kontaktu z elektrickými vodičmi.
- Čištění se provádí suchým hadříkem. Uložte je na bezpečném místě pro další použití.
- Unikajte kontaktu z elektrickými vodičmi.
- Nikdy nevyužívejte vodu k čištění reproduktoru. Nikdy nepoužívejte žádné čisticí prostředky.
- Unikajte kontaktu z elektrickými vodičmi.
- Unikajte kontaktu z elektrickými vodičmi.
- Unikajte kontaktu z elektrickými vodičmi.
- Unikajte kontaktu z elektrickými vodičmi.
- Unikajte kontaktu z elektrickými vodičmi.
- Unikajte kontaktu z elektrickými vodičmi.
- Unikajte kontaktu z elektrickými vodičmi.
- Unikajte kontaktu z elektrickými vodičmi.
- Unikajte kontaktu z elektrickými vodičmi.
- Unikajte kontaktu z elektrickými vodičmi.

Dôležité bezpečnostné pokyny

- Čištění se provádí suchým hadříkem. Uložte je na bezpečném místě pro další použití.
- Unikajte kontaktu z elektrickými vodičmi.
- Čištění se provádí suchým hadříkem. Uložte je na bezpečném místě pro další použití.
- Unikajte kontaktu z elektrickými vodičmi.
- Nikdy nevyužívejte vodu k čištění reproduktoru. Nikdy nepoužívejte žádné čisticí prostředky.
- Unikajte kontaktu z elektrickými vodičmi.
- Unikajte kontaktu z elektrickými vodičmi.
- Unikajte kontaktu z elektrickými vodičmi.
- Unikajte kontaktu z elektrickými vodičmi.
- Unikajte kontaktu z elektrickými vodičmi.
- Unikajte kontaktu z elektrickými vodičmi.
- Unikajte kontaktu z elektrickými vodičmi.
- Unikajte kontaktu z elektrickými vodičmi.
- Unikajte kontaktu z elektrickými vodičmi.
- Unikajte kontaktu z elektrickými vodičmi.

Zawartość pudełka

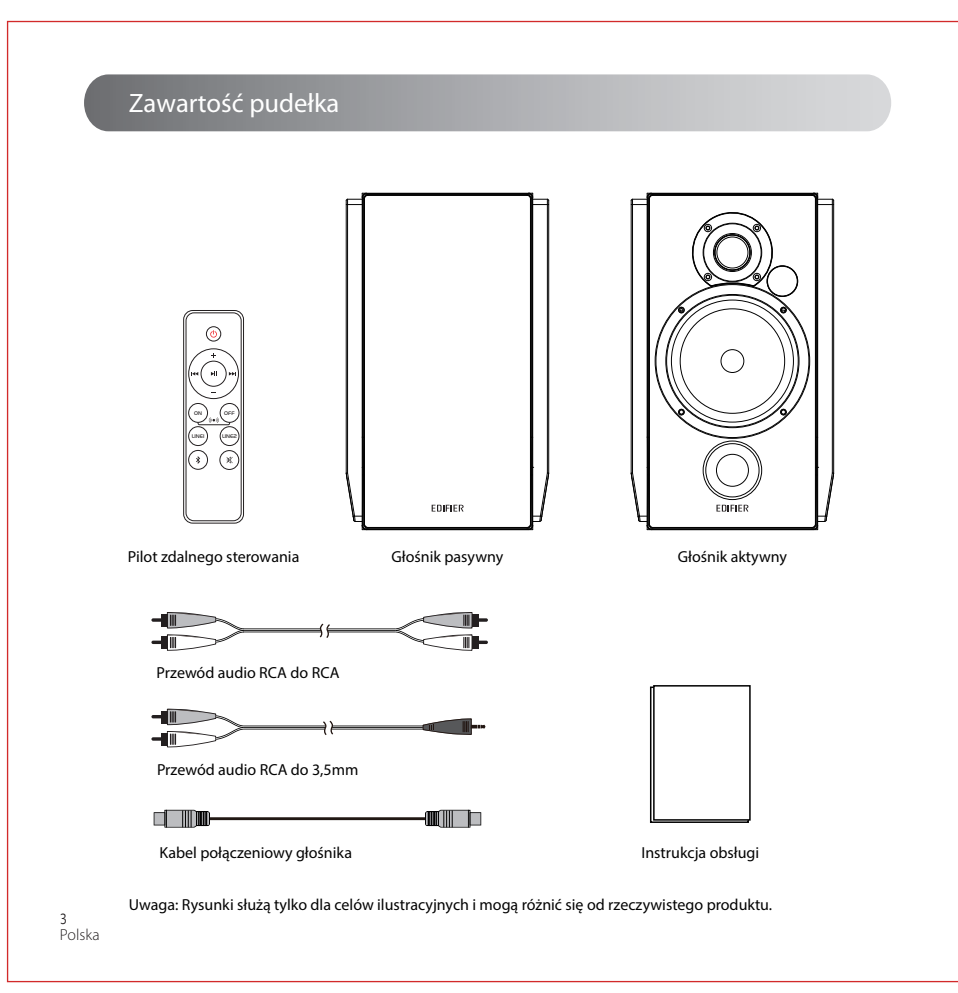

1. Pilot zdalnego sterowania
2. Głośnik basowy
3. Głośnik atylowy
4. Instrukcja obsługi

5. Kabel połączeniowy głośnika
6. Uszczelnienie głośnika

ilustracje

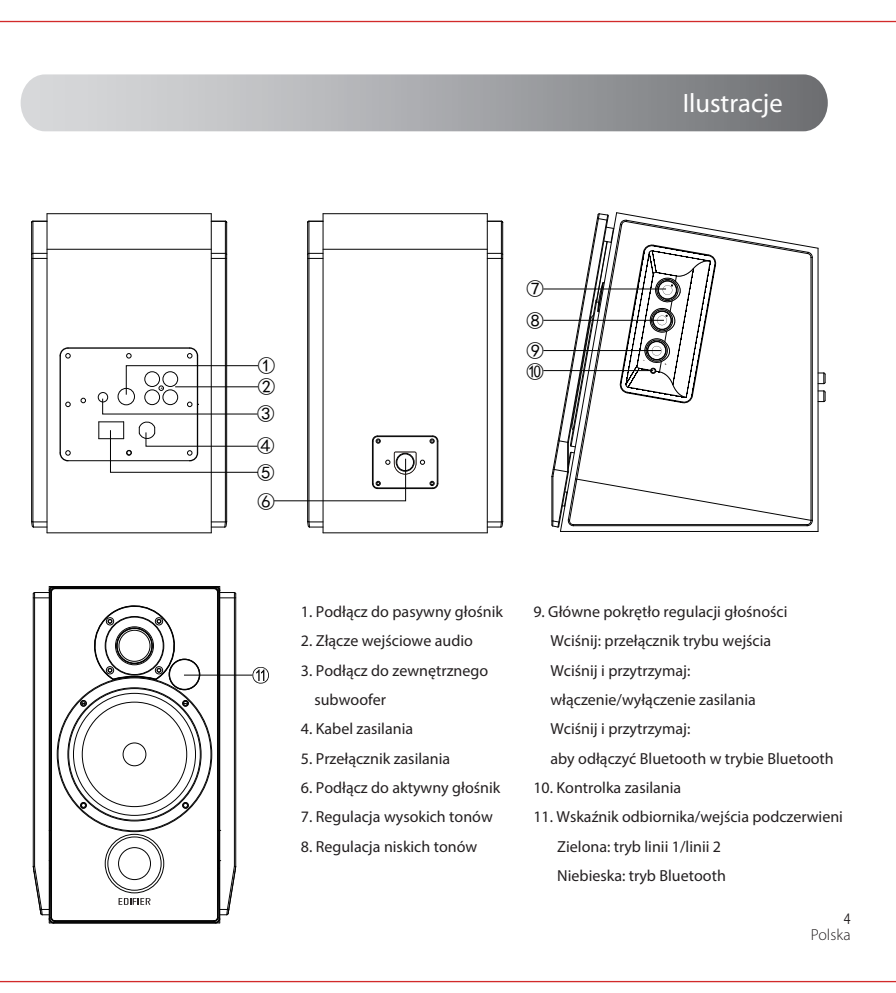

1. Przewód do głośnika basowego
2. Przewód do głośnika atylowego
3. Przewód do głośnika przedniego
4. Przewód do głośnika tylnego
5. Przewód do głośnika centralnego
6. Przewód do głośnika subwoofera

Obsah balení

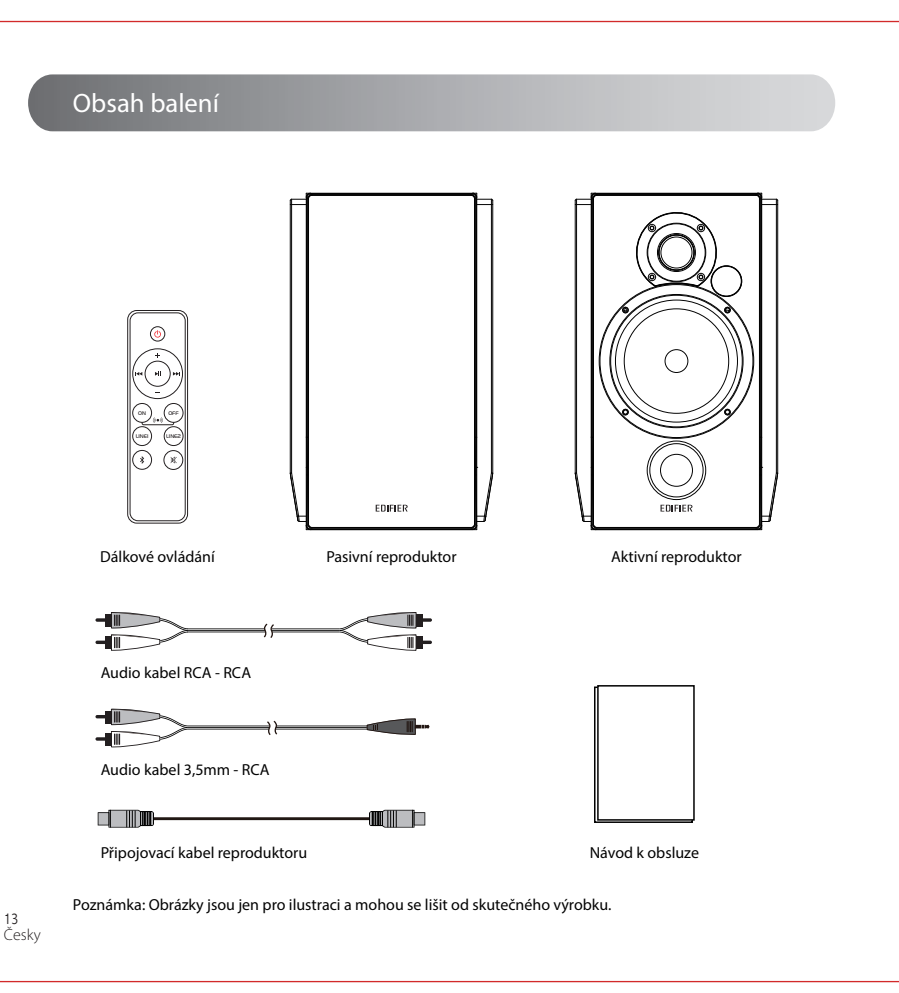

1. Průvod do zesilovače
2. Průvod do reproduktoru
3. Průvod do reproduktoru
4. Průvod do reproduktoru
5. Průvod do reproduktoru
6. Průvod do reproduktoru

ilustracje

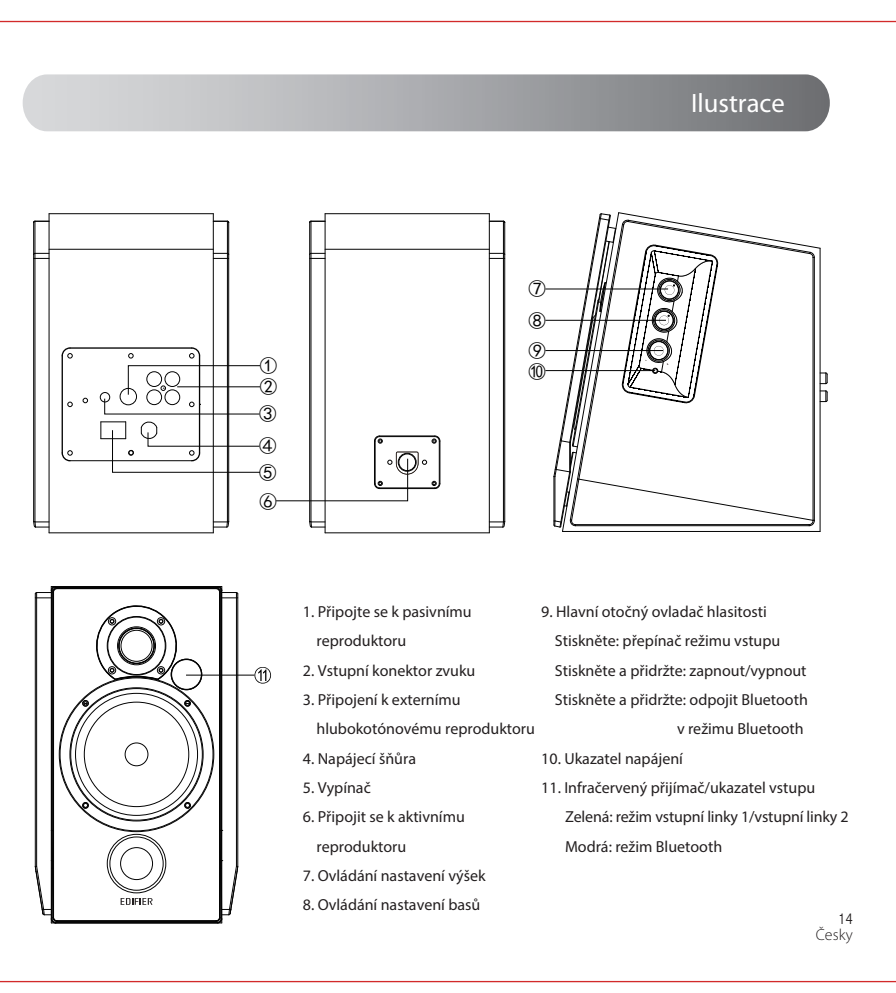

1. Przewód do głośnika basowego
2. Przewód do głośnika atylowego
3. Przewód do głośnika przedniego
4. Przewód do głośnika tylnego
5. Przewód do głośnika centralnego
6. Przewód do głośnika subwoofera

Skatula obsahuje

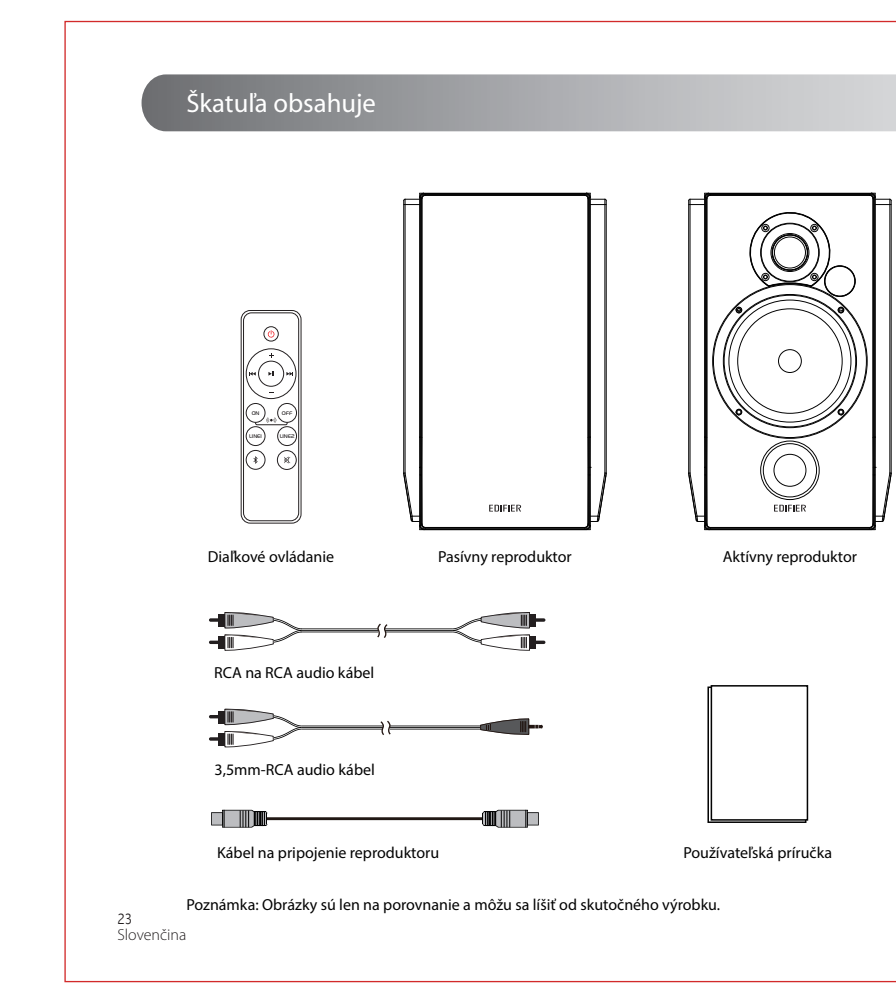

1. Przewód do głośnika basowego
2. Przewód do głośnika atylowego
3. Przewód do głośnika przedniego
4. Przewód do głośnika tylnego
5. Przewód do głośnika centralnego
6. Przewód do głośnika subwoofera

ilustrácie

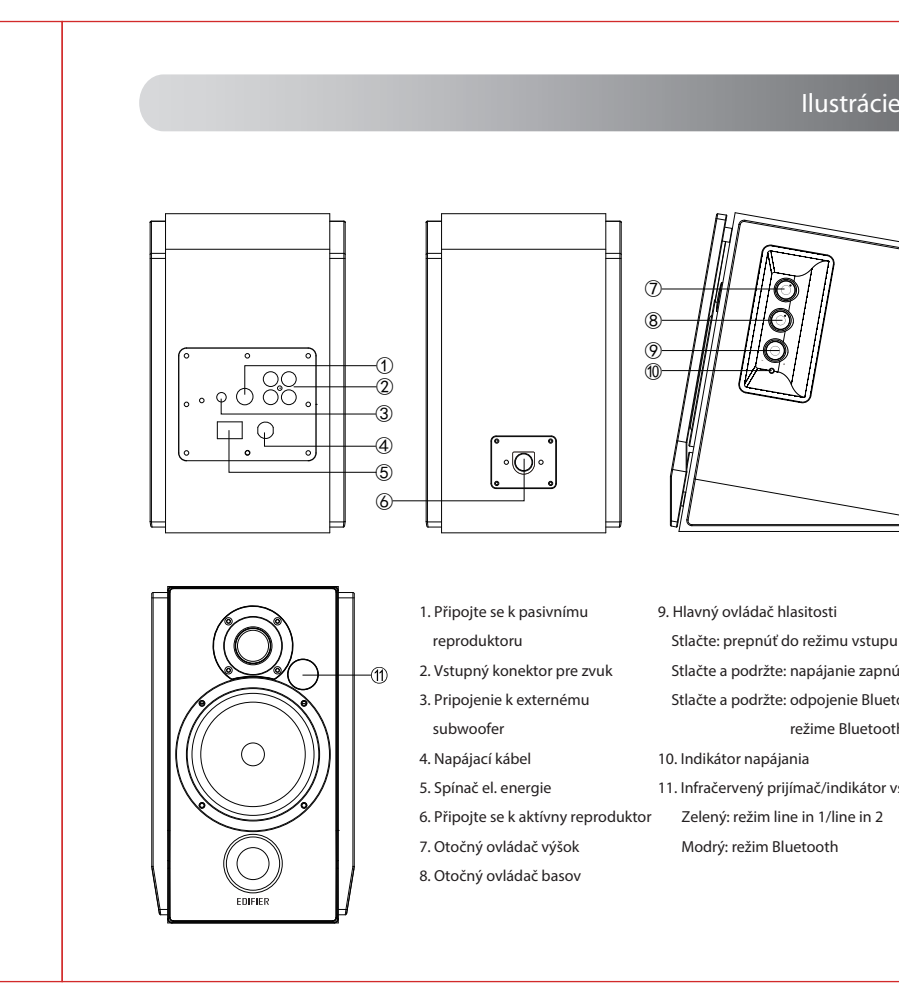

1. Průvod do zesilovače
2. Průvod do reproduktoru
3. Průvod do reproduktoru
4. Průvod do reproduktoru
5. Průvod do reproduktoru
6. Průvod do reproduktoru

Pilot zdalného sterovania

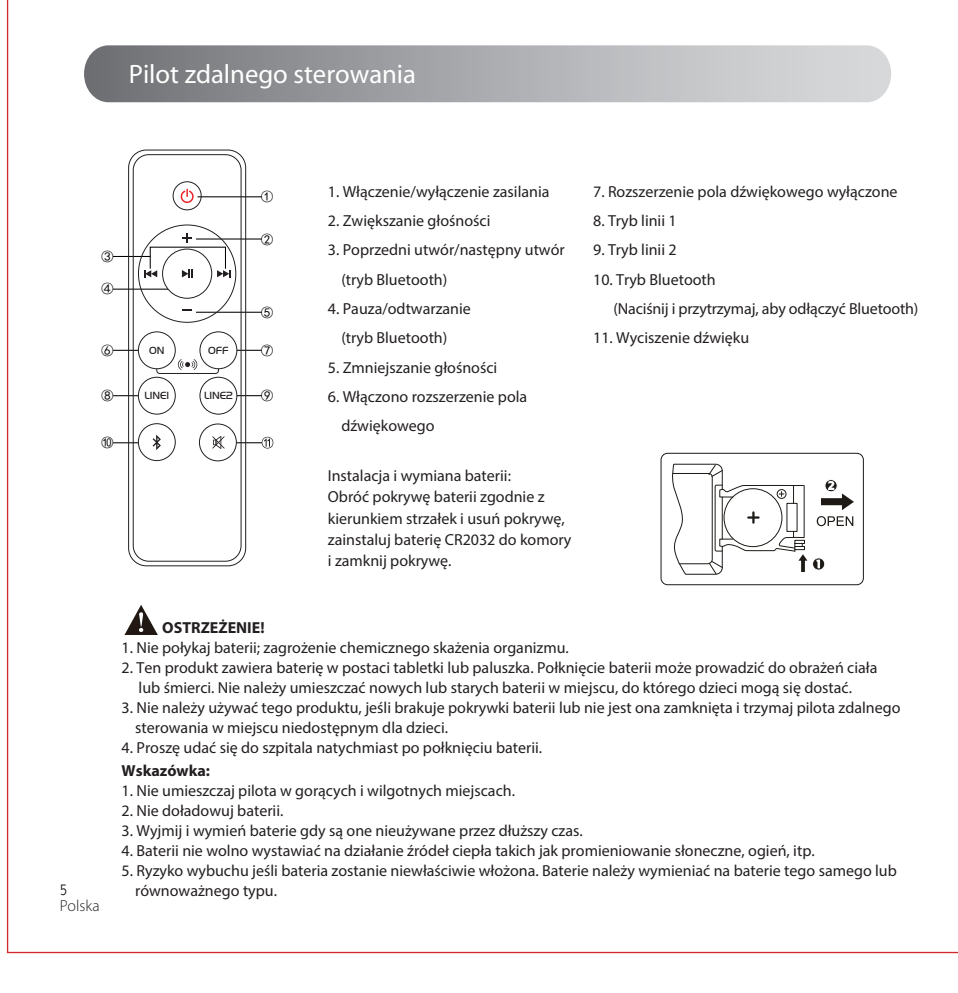

1. Włącznik zasilania
2. Wyświetlacz
3. Przyciski funkcyjne
4. Przycisk zasilania
5. Przycisk głośności
6. Przycisk trybów

Połączenia

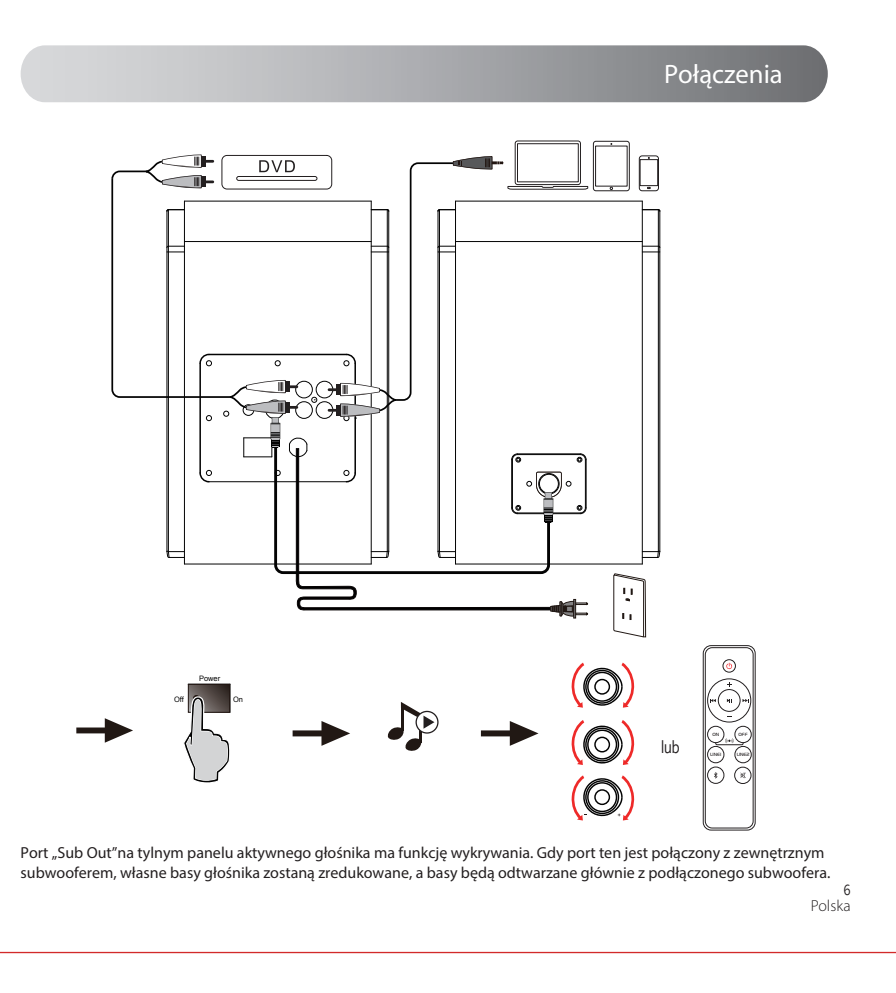

1. Połączenie z telewizorem
2. Połączenie z konsolą
3. Połączenie z komputerem
4. Połączenie z telefonem
5. Połączenie z tabletami

Dálkové ovládání

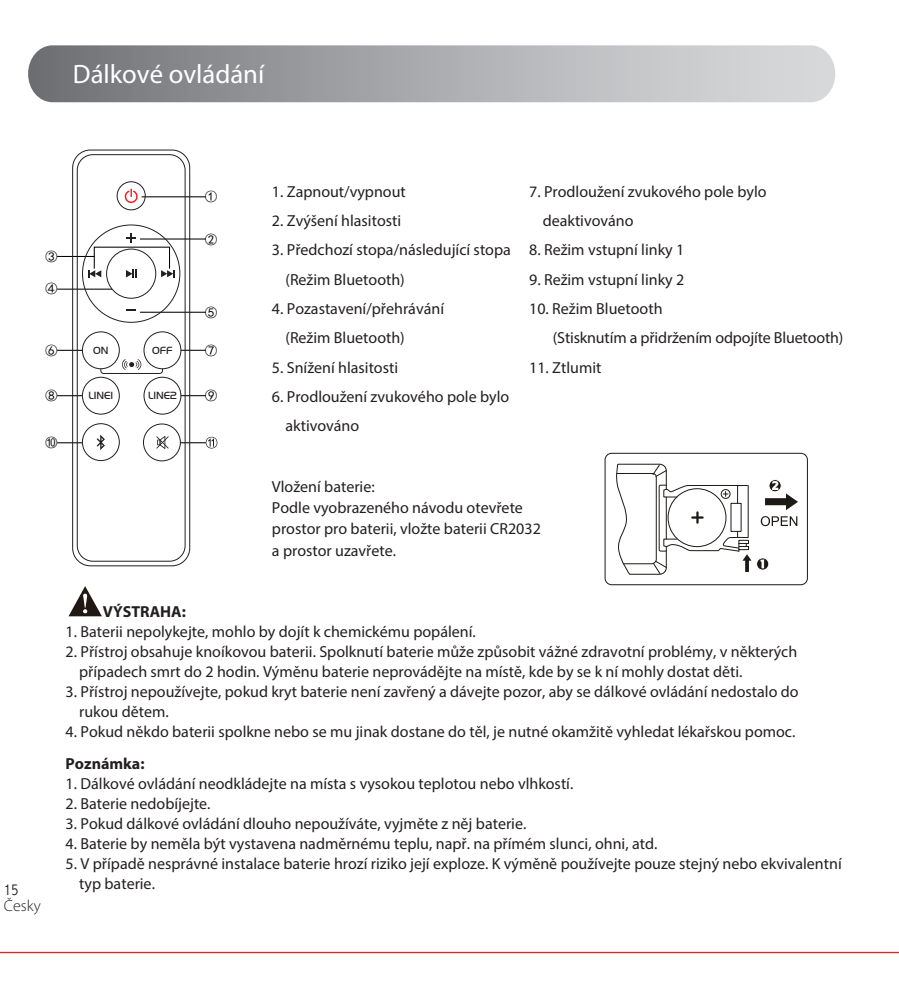

1. Zapnutí/zastavení
2. Zvýšení hlasitosti
3. Snížení hlasitosti
4. Přechod mezi zdroji
5. Přechod mezi režimy
6. Přechod mezi režimy

Pripojeni

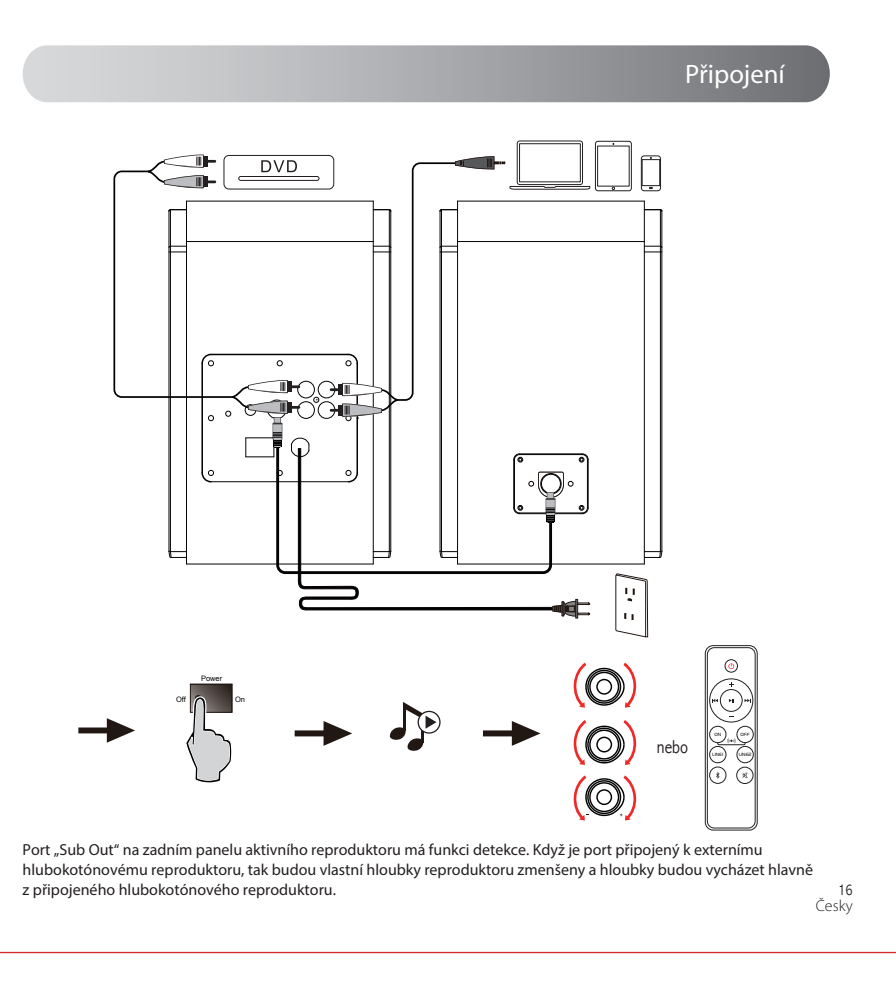

1. Połączenie z telewizorem
2. Połączenie z konsolą
3. Połączenie z komputerem
4. Połączenie z telefonem
5. Połączenie z tabletami

Dálkové ovládání

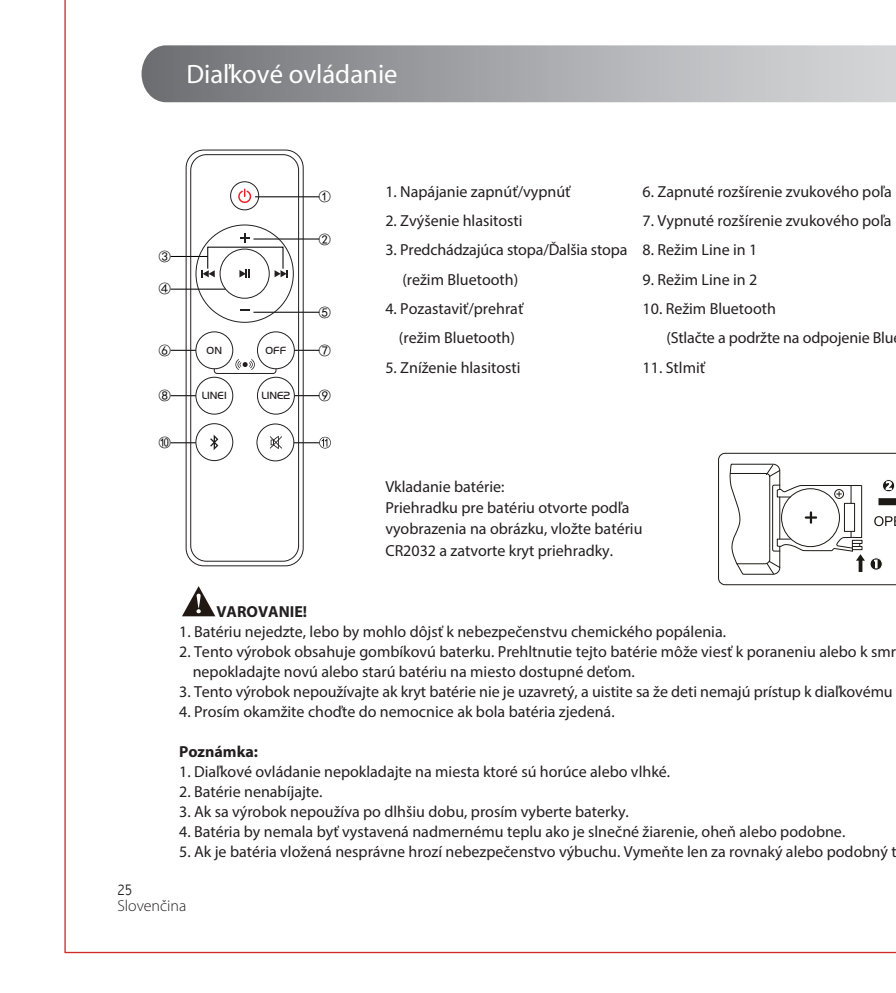

1. Zapnutí/zastavení
2. Zvýšení hlasitosti
3. Snížení hlasitosti
4. Přechod mezi zdroji
5. Přechod mezi režimy
6. Přechod mezi režimy

Pripojenie

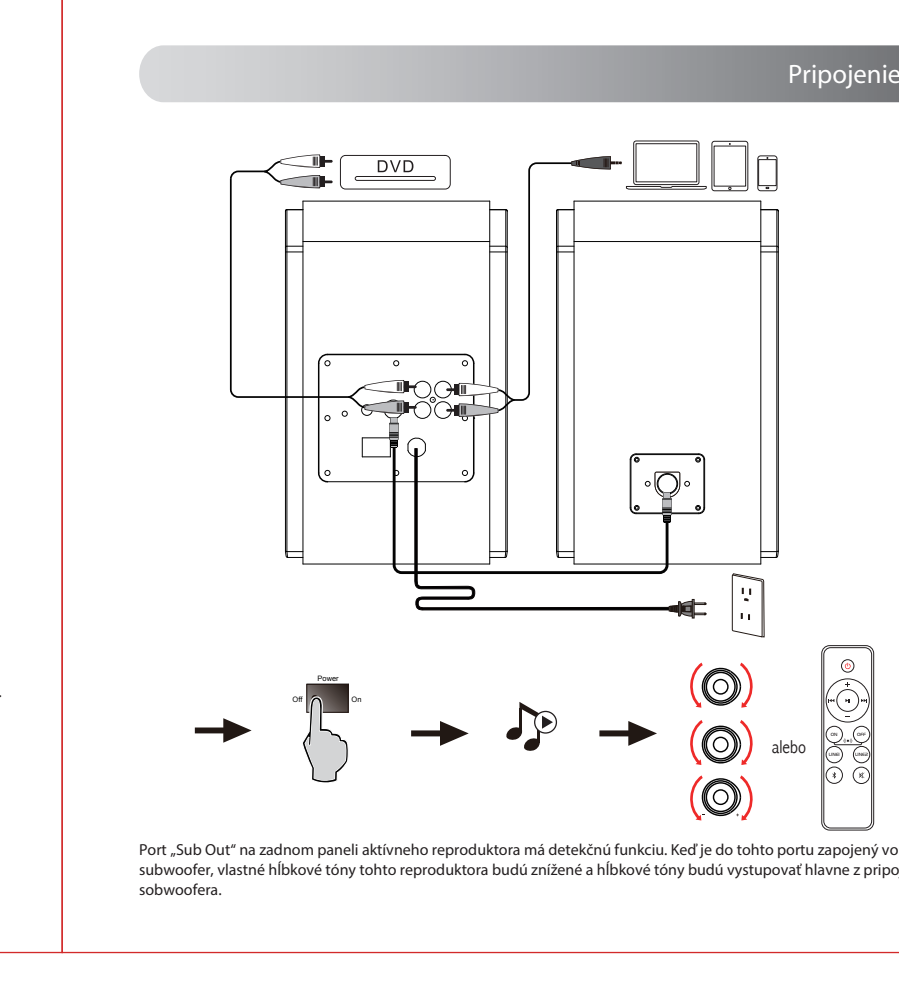

1. Połączenie z telewizorem
2. Połączenie z konsolą
3. Połączenie z komputerem
4. Połączenie z telefonem
5. Połączenie z tabletami

Tryb Line

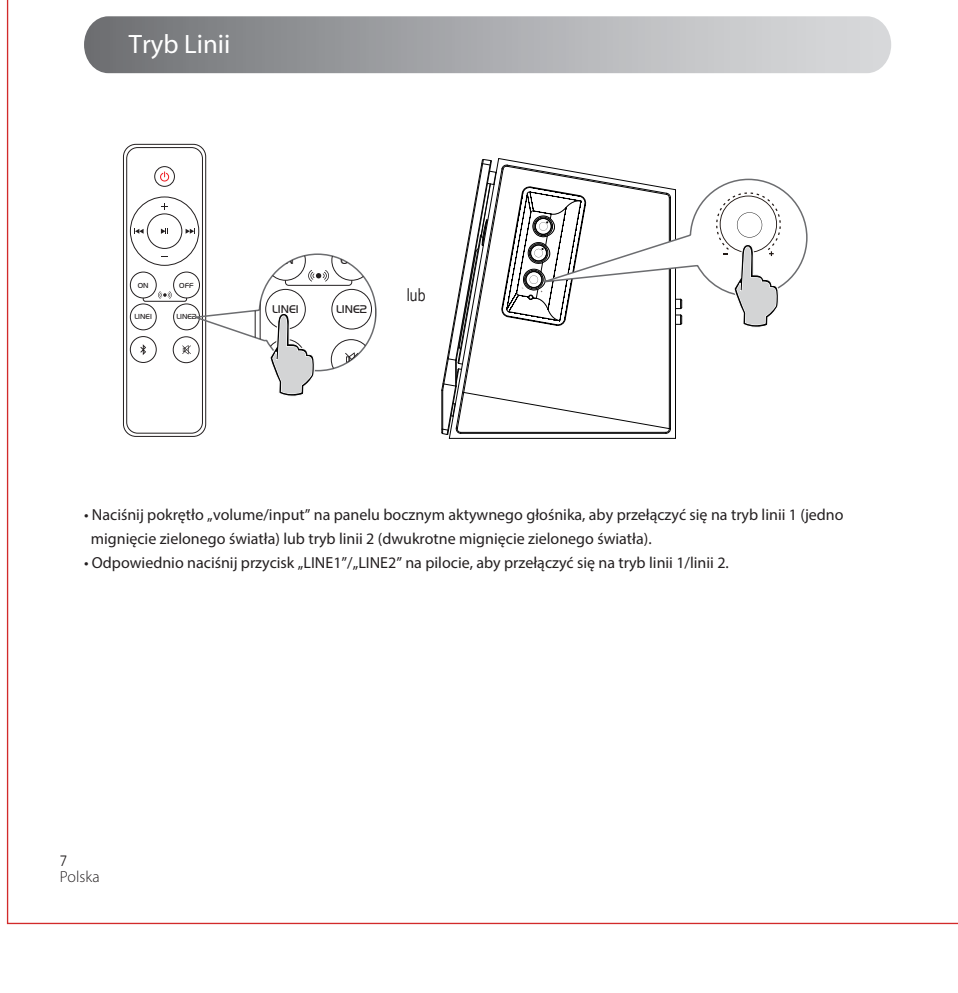

1. Wyłączenie głośnika
2. Włączenie głośnika
3. Wybór źródła
4. Wybór trybu

Tryb Bluetooth

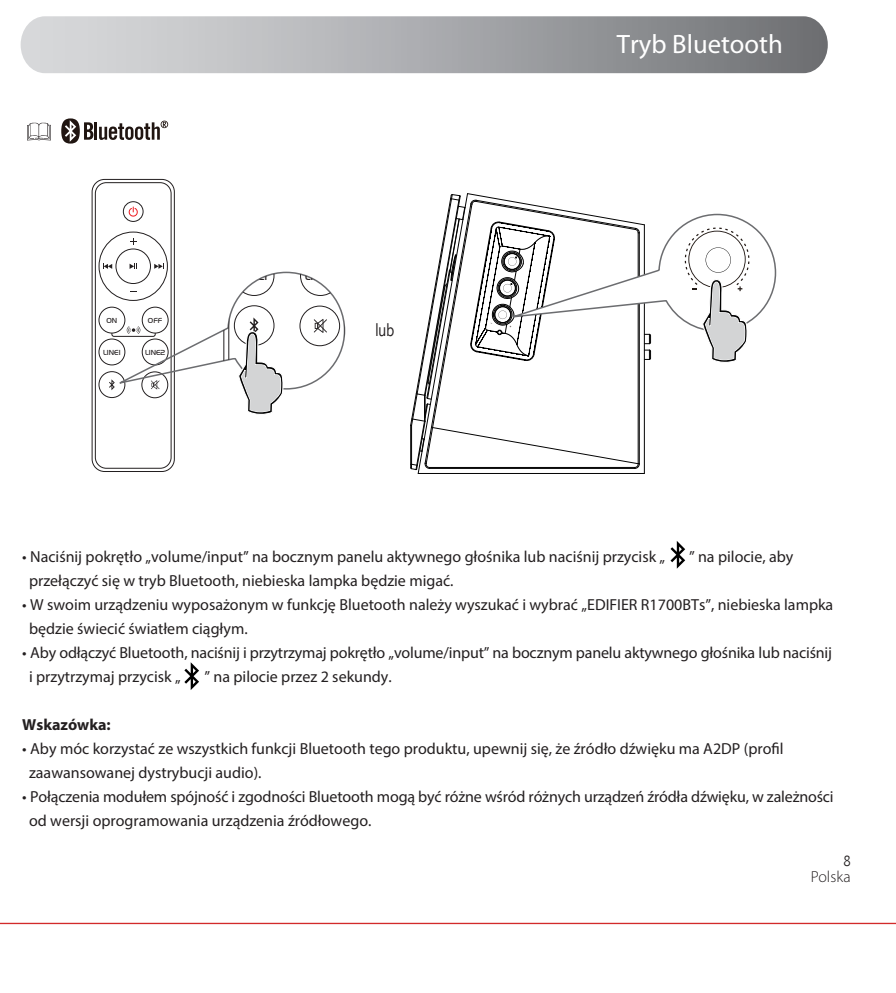

1. Włączenie głośnika
2. Włączenie głośnika
3. Wybór źródła
4. Wybór trybu

Režim vstupní linky

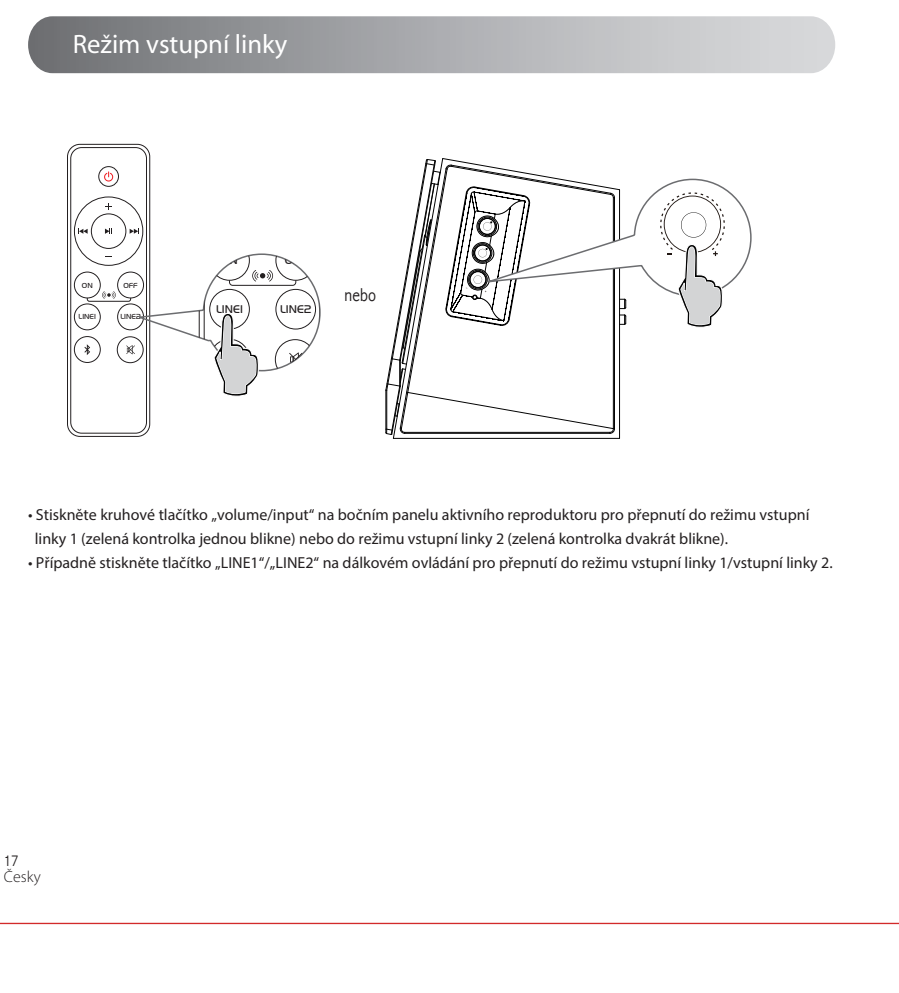

1. Wyłączenie głośnika
2. Włączenie głośnika
3. Wybór źródła
4. Wybór trybu

Režim Bluetooth

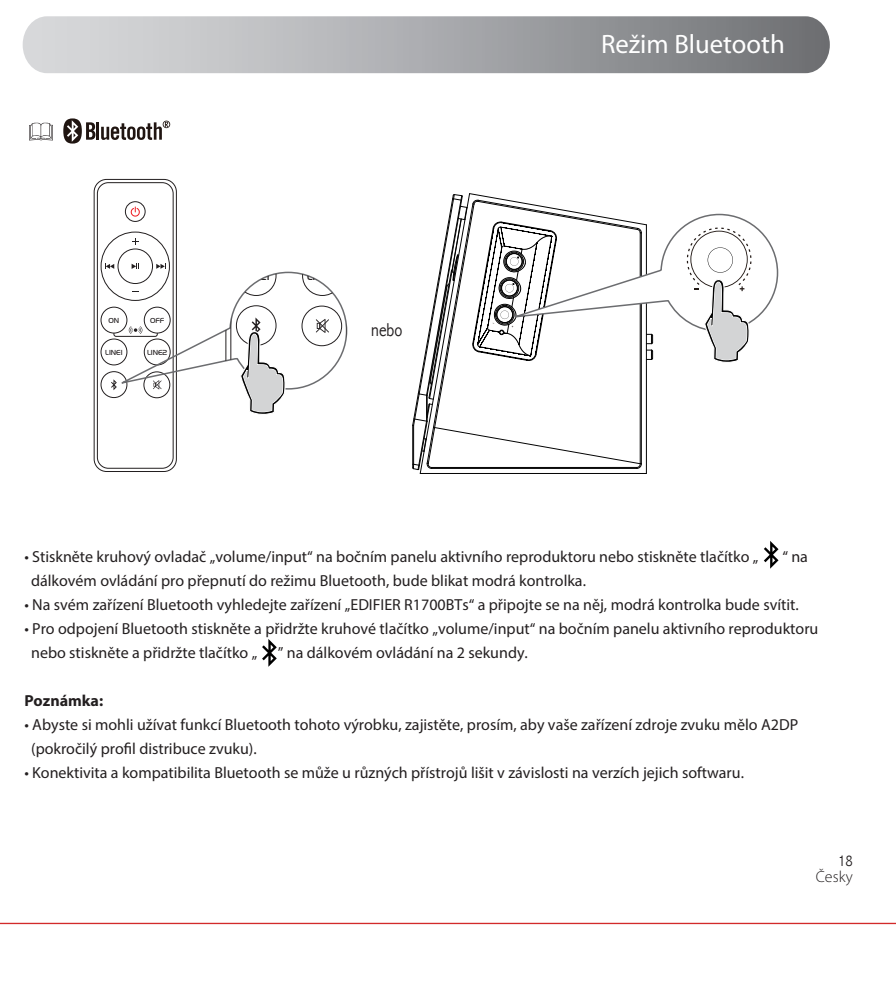

1. Włączenie głośnika
2. Włączenie głośnika
3. Wybór źródła
4. Wybór trybu

Režim Line in

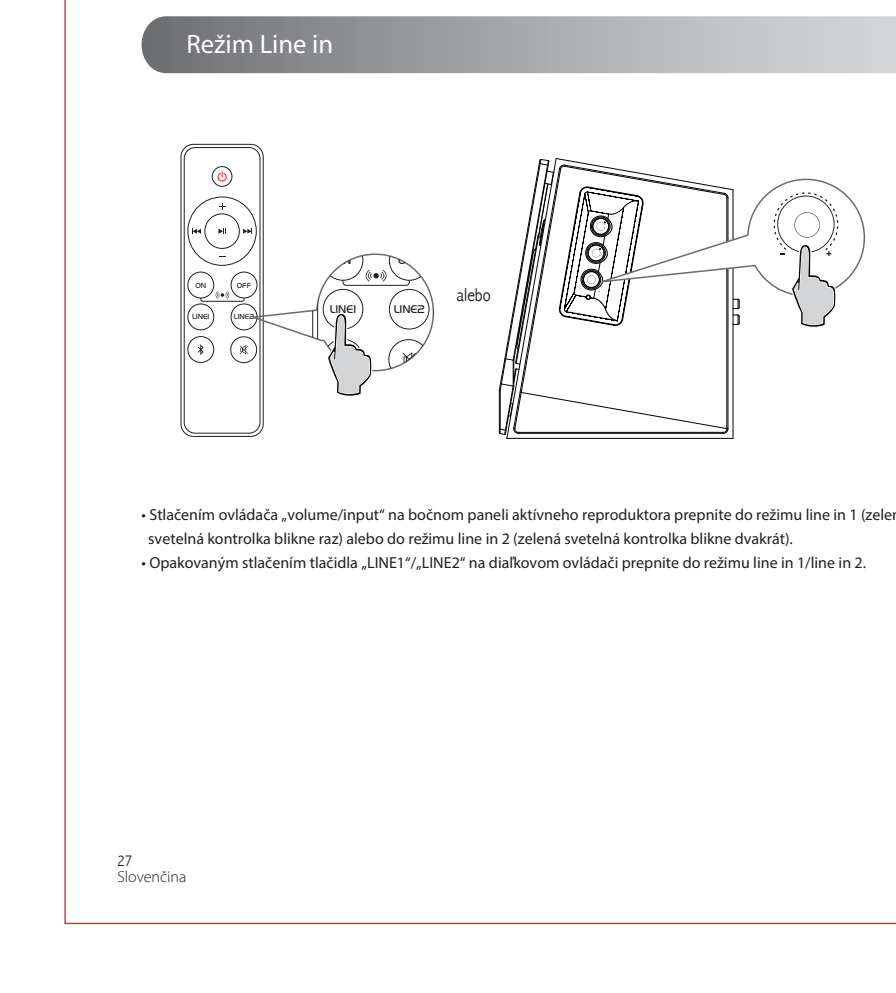

1. Wyłączenie głośnika
2. Włączenie głośnika
3. Wybór źródła
4. Wybór trybu

Režim Bluetooth

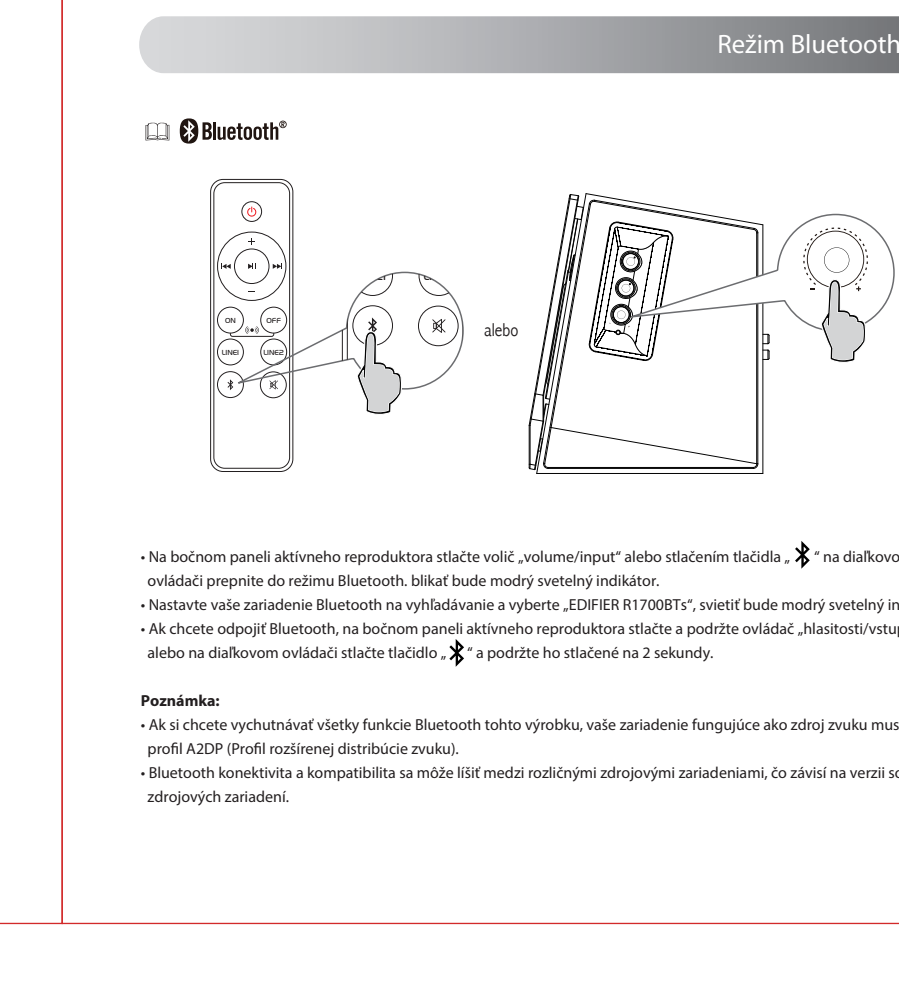

1. Włączenie głośnika
2. Włączenie głośnika
3. Wybór źródła
4. Wybór trybu

Dane techniczne

Moc wyjściowa: RL (wykresy tonów): 15W / 15W
RL (zakres średni i niski tony): 18W / 18W
Przebieg przetwarzania: 52Hz-20kHz
Wzmacniacz audio: Line in / Line 2, Bluetooth

Wytyrwanie i uisowanie uszerek

1. Wyłączenie głośnika
2. Włączenie głośnika
3. Wybór źródła
4. Wybór trybu

Technické specifikace

Występność: P.L. (zakres pasmo i niski ton): 18W / 18W
Kombinacja charakterystyki: 52Hz-20kHz
Wzmacniacz audio: Line in / Line 2, Bluetooth

Odstaňování závad

1. Wyłączenie głośnika
2. Włączenie głośnika
3. Wybór źródła
4. Wybór trybu

Specifikácie

Występność: P.L. (zakres pasmo i niski ton): 18W / 18W
Kombinacja charakterystyki: 52Hz-20kHz
Wzmacniacz audio: Line in / Line 2, Bluetooth

Riešenie problémov

1. Wyłączenie głośnika
2. Włączenie głośnika
3. Wybór źródła
4. Wybór trybu

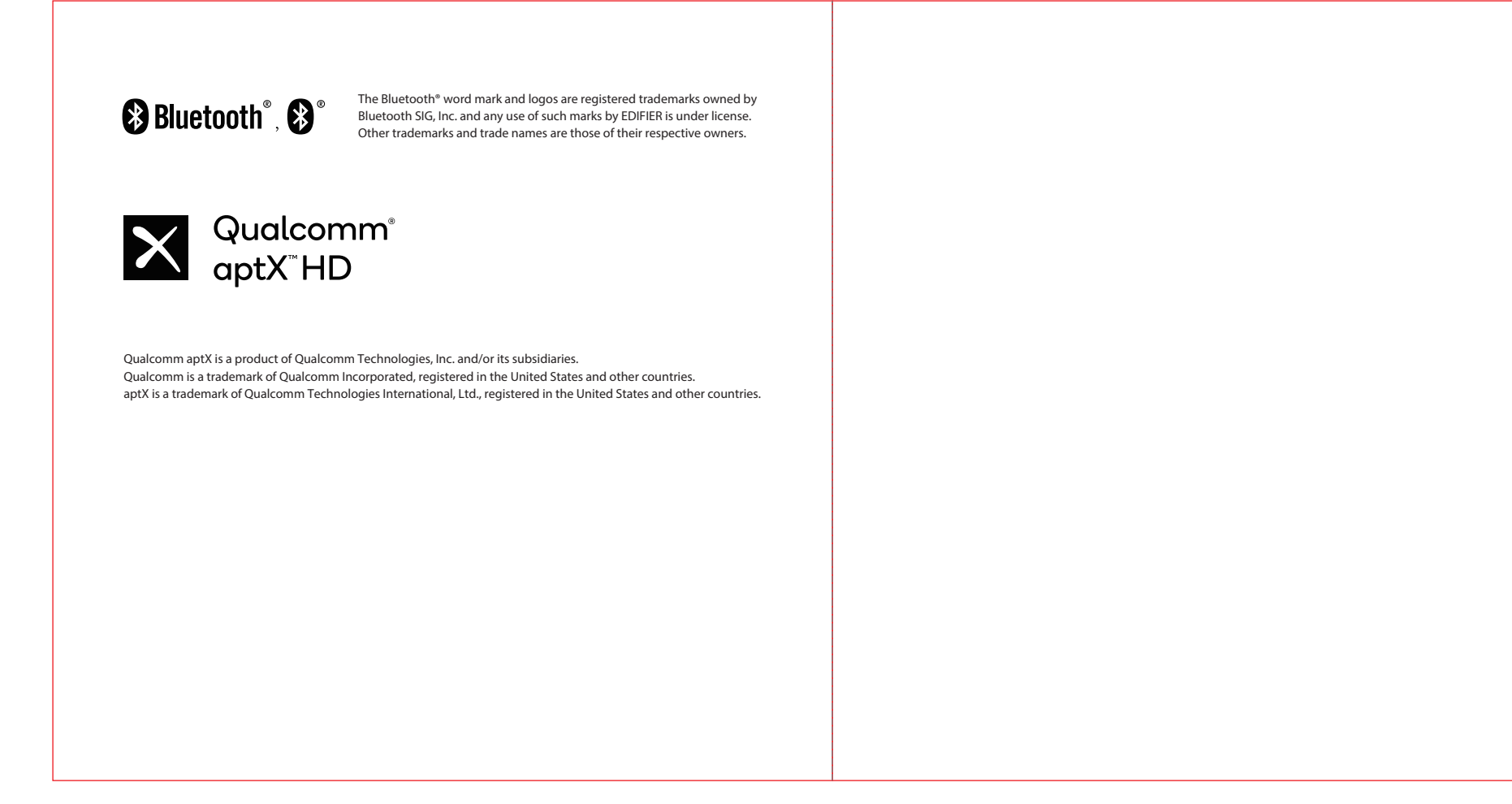

Bluetooth® and aptX™ are registered trademarks owned by Bluetooth SIG, Inc. and are used under license from Bluetooth SIG, Inc. Qualcomm aptX™ is a registered trademark of Qualcomm Incorporated, registered in the United States and other countries, and is a trademark of Qualcomm Technologies, Inc., registered in the United States and other countries.