

# Kamery Reolink PTZ návod k použití

## V balení najdete

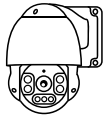

kamera



voděodolné pouzdro

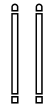

antény\*



1m ethernetový  
kabel



značka  
videodohledu



4,5m prodlužovací  
napájecí kabel\*

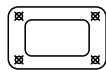

montážní  
šablona



síťový adaptér



návod k použití

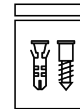

sada s vrutky

\* Antény a 4,5metrový prodlužovací kabel se dodávají pouze s Wi-Fi kamerou.

\* Množství příslušenství se liší podle typu zakoupené kamery.

## Představení kamery

### PoE kamera

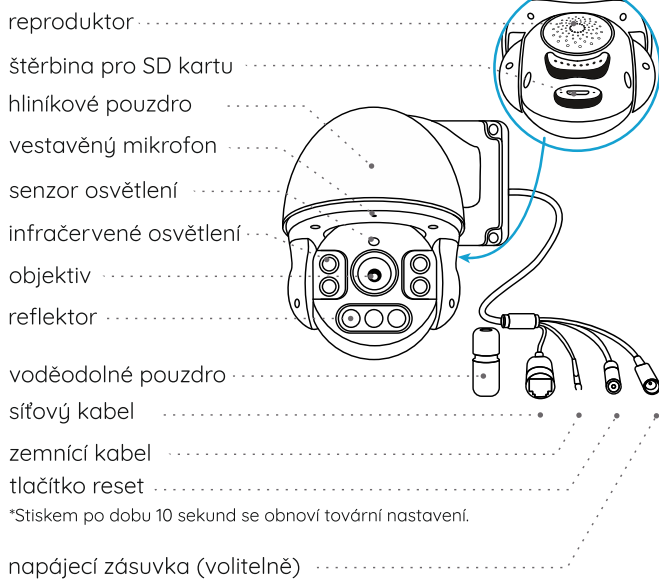

### Wi-Fi kamera

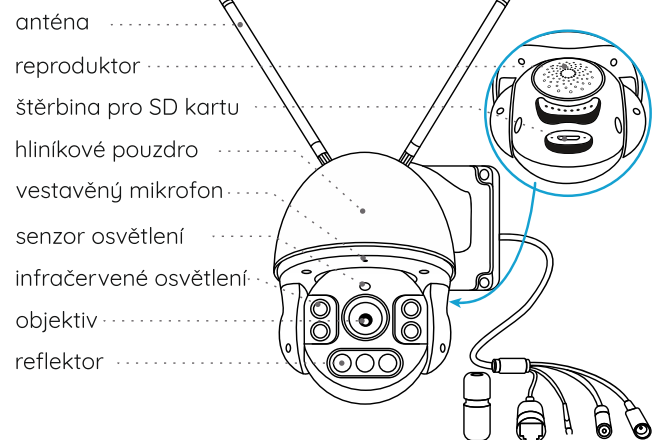

### POZNÁMKA:

Skutečný vzhled kamery a jednotlivých součástí se liší podle zakoupeného typu zařízení.

## Schéma zapojení

Než poprvé kameru nastavíte, připojte ji tak, jak je uvedeno níže.

1. Kameru připojte do zásuvky LAN svého routeru pomocí ethernetového kabelu.
2. Použijte síťový adaptér, který je dodáván s kamerou.

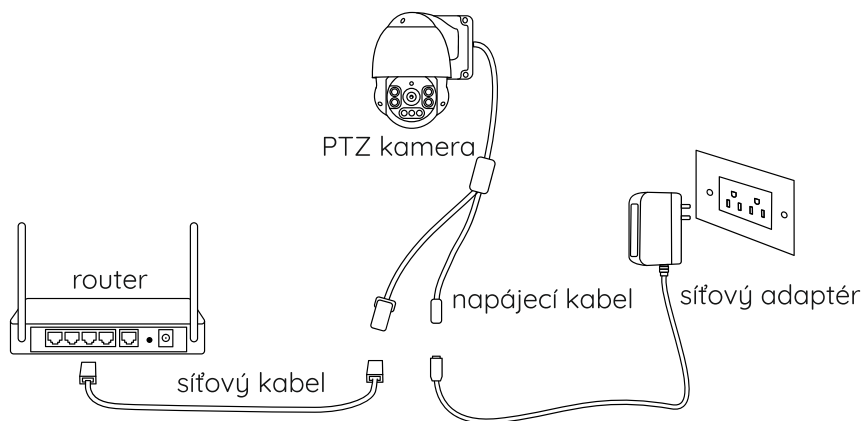

**POZNÁMKA:**

Kameru PoE PTZ můžete také napájet prostřednictvím PoE přepínače/injektoru nebo rekordéru Reolink PoE NVR. (Přepínač/injektor PoE, ani NVR Reolink PoE nejsou obsahem balení kamery.)

## Nastavení kamery

Stáhněte si a spusťte aplikaci Reolink nebo softwarového klienta a podle pokynů na obrazovce proveďte úvodní nastavení.

- **Na chytrém telefonu**

Sejměte QR kód a stáhněte aplikaci Reolink.

- **Na počítači**

Stáhněte si software Reolink Client: Najdete jej na <https://reolink.com> > Support > App & Client.



**POZNÁMKA:**

- Jestliže PoE kameru připojujete k rekordéru Reolink PoE NVR, nastavte kameru prostřednictvím rozhraní NVR.
- Nastavujete-li Wi-Fi kameru s pohybovou funkcí PTZ, musíte postupovat podle pokynů na obrazovce, abyste nejprve dokončili nastavení Wi-Fi.

## Přípevnění kamery

### Tipy pro montáž

- Objektiv kamery nesmí mířit do žádného zdroje světla.
- Objektiv kamery nesmí mířit přímo na skleněné okno. V opačném případě může být kvalita obrazu nepříznivě ovlivněna odlesky infračervených LED, okolních světel nebo stavových kontrolky.
- Neumisťujte kameru na tmavá místa a namiřte její objektiv na dobře osvětlená místa. V opačném případě může být kvalita obrazu špatná. Dobrou kvalitu obrazu zajistí vyrovnané světelné podmínky jak v místě montáže kamery, tak v místě snímaného objektu.
- Abyste docílili co nejlepší kvality obrazu, doporučujeme příležitostně otřít objektiv kamery čistým měkkým hadrem.
- Zajistěte, aby napájecí zásuvky nebyly přímo vystaveny vodě nebo vlhkosti a aby nebyly zanesené hlinou nebo jinými nečistotami.
- Vzhledem k voděodolnosti kamery bude správně fungovat v dešti a sněhu. IP hodnocení však neznámá, že bude kamera fungovat pod vodou.
- Montáž kamery neprovádějte na místa, kde by přímo do objektivu padal déšť a sněh.
- Kamera dokáže pracovat i při extrémním mrazu až  $-25\text{ }^{\circ}\text{C}$ . Je to z toho důvodu, že napájená kamera sama vytváří teplo. Kameru můžete na chvíli zapnout ve vnitřních prostorách a teprve poté provést její montáž do venkovních prostor.

# Montáž kamery

## Přípevnění kamery na stěnu

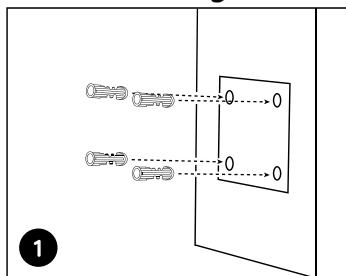

Vyvrtejte otvory podle montážní šablony.  
POZNÁMKA: Podle potřeby použijte příložené hmoždinky.

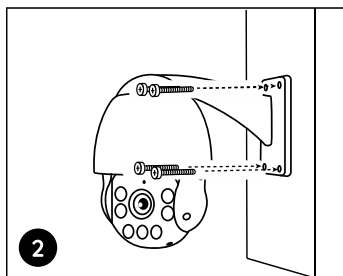

Upevněte základnu pomocí vrtů, které jsou součástí balení.  
POZNÁMKA: Kabel provlékněte otvorem v montážní základně. Pro Wi-Fi kameru doporučujeme, aby její antény směřovaly vzhůru nebo vodorovně, čímž zlepšíte kvalitu Wi-Fi signálu.

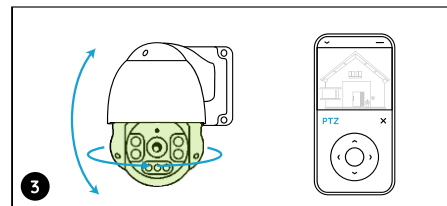

Chcete-li upravit směr kamery, můžete ji posouvat a naklánět prostřednictvím aplikace Reolink nebo klientského softwaru.

## Řešení problémů

### Kamera se nezapíná

Pokud se kamera nezapíná, vyzkoušejte následující řešení:

#### Pro PoE kameru

- Ujistěte se, že je kamera správně napájena. PoE kamery je třeba napájet PoE přepínačem/injektorem, rekordérem Reolink NVR nebo 12V 2A síťovým adaptérem.
- Je-li kamera připojena k některému výše uvedenému PoE zařízení, zapojte ji do jiné zásuvky PoE a ověřte, zda se kamera zapne.
- Vyměňte ethernetový kabel a zkuste zapnout kameru znovu.

#### Pro Wi-Fi kameru

- Kamera funguje pouze s jedním napájecím prodlužovacím kabelem, nepoužívejte dva takové kabely.
- Připojte kameru do jiné zdířky a zkuste, zda funguje.
- Napájejte kameru jiným funkčním 12V 2A stejnosměrným adaptérem a ověřte, zda funguje.

Pokud nic z toho nepomůže, spojte se s oddělením podpory zákazníků firmy Reolink na <https://support.reolink.com/>.

### Nefunguje otáčení a naklánění

Pokud nefunguje otáčení a naklánění, vyzkoušejte prosím následující:

- Kameru zapněte a vypněte a zkuste, zda se začne automaticky otáčet/naklánět. Pokud ne, může být vadná. V takovém případě postupujte podle níže uvedeného návodu.
- Pokud nelze s kamerou pohybovat prostřednictvím aplikace Reolink/klientského softwaru přes WAN (vzdáleně), zkuste kameru připojit k LAN (místně) a vyzkoušejte, jestli naklánění a otáčení funguje.
- Proveďte aktualizaci aplikace Reolink/klientského softwaru a firmwaru kamery.
- Obnovte výchozí tovární nastavení kamery a zkuste funkci otáčení/náklonu znovu.

Pokud nic z toho nepomůže, spojte se s oddělením podpory zákazníků firmy Reolink na <https://support.reolink.com/>.

## Technické údaje

### Hardwarové parametry

Noční vidění: až do 60 metrů

Režim den/noc: automaticky přepínaný

Zorný úhel: vodorovně: 96 ° ~ 27 °, svisle: 69 ° ~ 21 °

Rozsah otáčení a naklánění: otáčení 360 °, naklánění 0 ° - 90 °

### Obecné

Provozní teplota: -10 °C ~ +55 °C

Provozní vlhkost: 10 % ~ 90 %

Rozměry: ø 136 x 201 mm

Hmotnost: 1,8 kg

Podrobnější technické údaje na <https://reolink.com/>.

# Prohlášení o shodě

## Prohlášení o shodě FCC

Tento přístroj vyhovuje části 15 pravidel FCC. Činnost zařízení je možná za těchto dvou podmínek: (1) toto zařízení nesmí být příčinou vzniku škodlivých interferencí a (2) toto zařízení musí přijmout interference z okolí, včetně těch, které mohou jeho činnost ovlivnit nežádoucím způsobem. Změny nebo úpravy neschválené stranou zodpovědnou za dodržování předpisů by mohly způsobit, že uživatel ztratí oprávnění zařízení obsluhovat.

POZNÁMKA: Následující poznámky platí jen pro kameru Wi-Fi. Toto zařízení bylo testováno a shledáno vyhovujícím v rámci omezení pro digitální zařízení třídy B dle části 15 předpisů FCC. Tato omezení jsou stanovena proto, aby zajistila jistou míru ochrany proti škodlivým interferencím v obytných oblastech. Toto zařízení vytváří, využívá a může vyzařovat energii v pásmu radiových vln a, není-li instalováno a používáno v souladu s tímto návodem, může být příčinou škodlivých interferencí narušujících radiovou komunikaci. Nelze však zaručit, že za jistých okolností nebude k interferencím docházet. Pokud zařízení způsobuje škodlivé interference rušící příjem rozhlasu či televize, což lze ověřit vypnutím a zapnutím zařízení, doporučujeme uživatelům interference vyloučit jedním či několika následujícími způsoby:

- Přesměrujte nebo přemístěte anténu přijímače.
- Zvětšete vzdálenost mezi zařízením a přijímačem.
- Připojte zařízení do zásuvky v jiném elektrickém okruhu, než do kterého je připojený přijímač.
- Poradte se s dodavatelem či zkušeným rozhlasovým/TV technikem a požádejte je o pomoc.

Varování FCC RF:

U zařízení bylo vyhodnoceno, zda splňuje obecné požadavky pro radiofrekvenční vyzařování.

Zapnuté zařízení lze přenášet bez omezení.

## CE Zjednodušené prohlášení o shodě pro EU

Firma Reolink prohlašuje, že Wi-Fi kamera splňuje základní požadavky a další příslušné články z nařízení 2014/53/EU; PoE kamera je v souladu s nařízením 2014/30/EU.



### — Správný postup likvidace tohoto výrobku

Toto označení upozorňuje na to, že tento výrobek nesmí být na území EU likvidován společně s běžným domovním odpadem. Aby se zamezilo škodám na životním prostředí a neohrozilo se lidské zdraví z neřízené likvidace odpadu, postarejte se o zodpovědnou recyklaci a znovupoužití materiálů z přístroje. Chcete-li použité zařízení vrátit, použijte buď sběrný dvůr nebo se obraťte na prodejce, u kterého jste zboží zakoupili. Ten může zajistit bezpečnou likvidaci odpadu.

### Podmínky ochrany soukromí

Tento výrobek lze použít, jen pokud souhlasíte s Podmínkami služby a Pravidly ochrany soukromí, které jsou zveřejněny na [reolink.com](https://reolink.com). Uchovávejte mimo dosah dětí.

### Licenční smlouva s koncovým uživatelem

Použitím softwaru, který je součástí výrobku Reolink, vyjadřujete svůj souhlas s podmínkami licenční smlouvy s koncovým uživatelem („EULA“) mezi vámi a firmou Reolink. Více na <https://reolink.com/eula/>.

### Prohlášení ISED o vystavení účinkům záření (pro variantu Wi-Fi)

Toto zařízení splňuje expoziční limity vyzařování RSS-102 stanovené pro neřízené prostředí. Toto zařízení by mělo být instalováno a ovládáno z minimální vzdálenosti 20 cm mezi zářičem a tělem.

### PROVOZNÍ FREKVENCE (pro variantu Wi-Fi)

(maximální vysílací výkon)

2412 MHz–2462 MHz (19 dBm)

5150 MHz–5350 MHz (18 dBm)

5725 MHz–5825 MHz (18 dBm)

### Záruka a technická podpora

Potřebujete-li pomoci vyřešit problémy s používáním výrobku, využít další služby apod., spojte se s námi prostřednictvím webové stránky <https://www.neoxgroup.cz/kontakty/>

Záruční lhůta 2 roky od data nákupu.

NEOX GROUP s. r. o., V Slavětíně 2632/23, Praha 9 - Horní Počernice 193 00, Česká republika

Další technická podpora: <https://support.reolink.com>

REOLINK INNOVATION LIMITED, Room B, 4th Floor, Kingway Commercial Building, 171-173 Lockhart Road, Wan Chai, Hong Kong



NEOX GROUP s.r.o. [www.neoxgroup.cz](http://www.neoxgroup.cz)



@ReolinkTech <https://reolink.com>