

#### Technical Support

If you need any technical help, please visit our official support site and contact our support team before returning the products, <https://support.reolink.com>.

#### Technische Unterstützung

Wenn Sie Hilfe brauchen, kontaktieren Sie bitte Reolink Support Team zuerst, bevor Sie Ihre Bestellung zurücksenden. Meiste Fragen oder Probleme können von unserem Online Support Center beantwortet und gelöst werden: <https://support.reolink.com>.

#### Support technique

Si vous avez besoin d'aide, veuillez contacter Reolink avant de retourner votre produit. La plupart des questions peuvent être répondues via notre centre de support en ligne à l'adresse <https://support.reolink.com>.

#### Supporto Tecnico

Se avete bisogno di aiuto, le chiediamo gentilmente di contattare Reolink prima di restituire il prodotto. La maggior parte delle domande può essere risolta tramite il nostro centro di assistenza online all'indirizzo <https://support.reolink.com>.

#### Soporte técnico

Si necesita ayuda, comuníquese con Reolink antes de devolver su producto. La mayoría de las preguntas se pueden responder a través de nuestro centro de soporte en línea en <https://support.reolink.com>.

REOLINK INNOVATION LIMITED  
FLAT/RM 705 7/F FA YUEN COMMERCIAL BUILDING 75-77 FA YUEN  
STREET MONG KOK KL HONG KONG

 CET PRODUCT SERVICE SP. Z O.O.  
CET PRODUCT SERVICE SP. Z O.O.

 CET PRODUCT SERVICE LTD.  
Beacon House Stokenchurch Business Park,  
Ibstone Rd, Stokenchurch High Wycombe, HP14  
3FE, United Kingdom

July 2023  
QSG1\_A  
58.03.005.0125



EN/DE/FR/IT/ES

# Operational Instruction

Apply to: RLC-810WA, RLC-811WA

  @ReolinkTech <https://reolink.com>

## Contents

What's in the Box.....	2
Camera Introduction.....	3
Connection Diagram.....	5
Set up the Camera.....	6
Mount the Camera.....	7
Troubleshooting.....	10
Specifications.....	11
Notification of Compliance.....	12

## What's in the Box

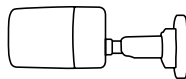

Camera



Antenna

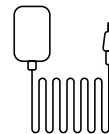

Power Adapter



1m Network Cable

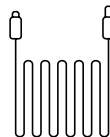

4.5m Power  
Extension Cable

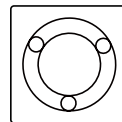

Mounting  
Template

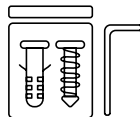

Pack of Screws



Surveillance Sign



Quick Start Guide

**NOTE:** Camera and accessories vary with different camera models that you purchase.

## Camera Introduction

Model: RLC-810WA

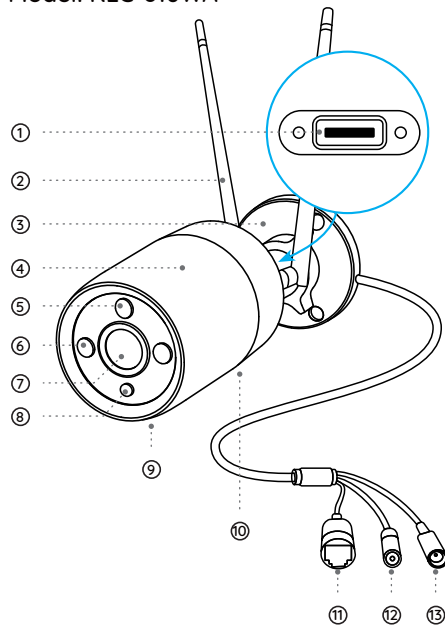

① microSD Card Slot  
\*Loosen the screws with a screwdriver (not included) to access the microSD card slot.

- ② Antenna
- ③ Mount
- ④ Metal Aluminum Case
- ⑤ Daylight Sensor
- ⑥ IR LEDs
- ⑦ High Definition Lens
- ⑧ Spotlight
- ⑨ Built-in Mic
- ⑩ Speaker
- ⑪ Network Port
- ⑫ Reset Button
- ⑬ Power Port

\* Press for about 10 seconds to restore the device to factory settings.

Model: RLC-811WA

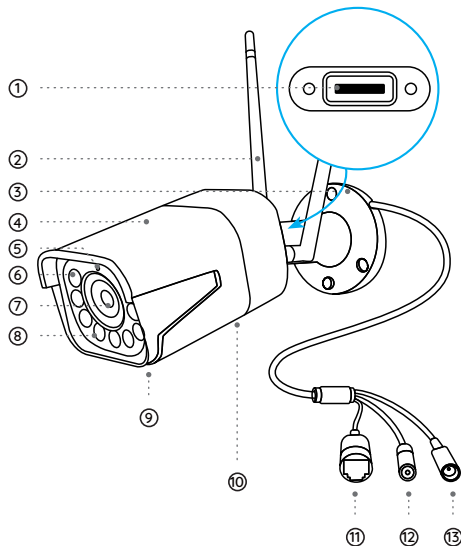

① microSD Card Slot  
\*Loosen the screws with a screwdriver (not included) to access the microSD card slot.

- ② Antenna
- ③ Mount
- ④ Metal Aluminum Case
- ⑤ Daylight Sensor
- ⑥ IR LEDs
- ⑦ High Definition Lens
- ⑧ Spotlight
- ⑨ Built-in Mic
- ⑩ Speaker
- ⑪ Network Port
- ⑫ Reset Button
- ⑬ Power Port

\* Press for about 10 seconds to restore the device to factory settings.

## Connection Diagram

Before initial setup, follow the steps below to connect your camera.

1. Connect the camera to a LAN port on your router with an Ethernet cable.
2. Power on the camera with a power adapter.

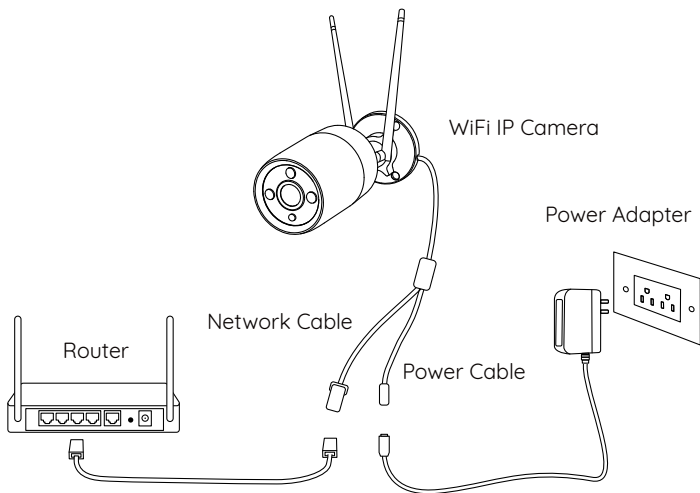

## Set up the Camera

Download and Launch the Reolink App or Client software, and follow the onscreen instructions to finish initial setup.

**NOTE:** You can now use WiFi instead of the Ethernet cable for network connection.

### • On Smartphone

Scan to download the Reolink App.



### • On PC

Download path of the Reolink Client: Go to <https://reolink.com> > Support > App & Client.

**NOTE:** If you are connecting the camera to a Reolink PoE NVR, please set up the camera via the NVR interface.

# Mount the Camera

## Installation Tips

- Do not face the camera towards any light sources.
- Do not point the camera towards a glass window. Or, it may result in poor image quality because of the window glare by infrared LEDs, ambient lights or status lights.
- Do not place the camera in a shaded area and point it towards a well-lit area. Or, it may result in poor image quality. To ensure best image quality, the lighting condition for both the camera and the capture object shall be the same.
- To ensure better image quality, it's recommended to clean the lens with a soft cloth from time to time.
- Make sure the power ports are not directly exposed to water or moisture and not blocked by dirt or other elements.
- With IP waterproof ratings, the camera can work properly under conditions like rain and snow. However, it doesn't mean the camera can work underwater.
- Do not install the camera at places where rain and snow can hit the lens directly.
- The camera may work in extreme cold conditions as low as -10°C. Because when it is powered on, the camera will produce heat. You may power on the camera indoors for a few minutes before installing it outdoors.

**NOTE:** There are two different types of mounts for bullet cameras. Please check out the mount included in the package and follow the corresponding instruction to install the camera properly.

## Install the Camera

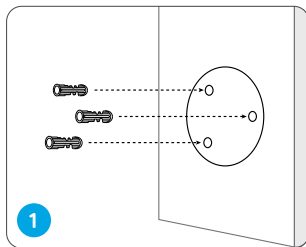

Drill holes in accordance with the mounting hole template.

**NOTE:** Use the drywall anchors included in the package if needed.

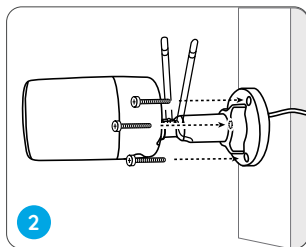

Install the mount base with the mounting screws included in the package.

**NOTE:** Run the cable through the cable notch on the mount base.

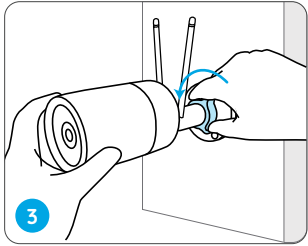

To get the best field of view, loosen the adjustment knob on security mount and turn the camera.

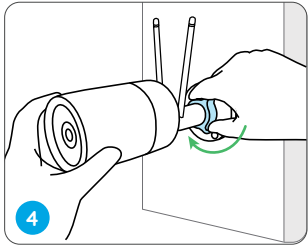

Stiffen the adjustment knob to lock the camera.

## Troubleshooting

### Camera is not Powering on

If you find your camera is not powering on, try the following solutions:

- Please check whether the outlet is working properly or not. Try to plug the camera into a different outlet and see if it works.
- Please check whether the DC adapter is working or not. If you have another 12V DC power adapter which is working, please use another power adapter and see if it works.

If these won't work, contact Reolink Support <https://support.reolink.com/>.

### Infrared LEDs Stop Working

If the Infrared LEDs of your camera stop working, please try the following solutions:

- Enable infrared lights on Device Settings page via Reolink App/Client.
- Check if the Day/Night mode is enabled and set up auto infrared lights at night on Live View page via Reolink App/Client.
- Upgrade the firmware of your camera to the latest version.
- Restore the camera to factory settings and check out the infrared light settings again.

If these won't work, contact Reolink Support <https://support.reolink.com/>.

## Failed to Upgrade the Firmware

If you fail to upgrade the firmware for the camera, try the following solutions:

- Check out the current camera firmware and see if it is the latest one.
- Make sure that you download the correct firmware from Download Center.
- Make sure that your PC is working on a stable network.

If these won't work, contact Reolink Support <https://support.reolink.com/>.

## Specifications

### General

Operating Temperature:

-10°C to 55°C (14°F to 131°F)

Operating Humidity: 10%-90%

RLC-810WA Size:  $\Phi$ 67 x 187mm

RLC-811WA Size: 80 x 72 x 238mm

(Weight: 485.7g, for RLC-810WA)

Weight: 862.9, for RLC-811WA)

For more Specifications, visit <https://reolink.com/>.

## Notification of Compliance

### FCC Compliance Statements

This device complies with Part 15 of the FCC Rules. Operation is subject to the following two conditions: (1) this device may not cause harmful interference, and (2) this device must accept any interference received, including interference that may cause undesired operation.

Note: This equipment has been tested and found to comply with the limits for a Class B digital device, pursuant to Part 15 of the FCC Rules. These limits are designed to provide reasonable protection against harmful interference in a residential installation. This equipment generates, uses and can radiate radio frequency energy and, if not installed and used in accordance with the instructions, may cause harmful interference to radio communications. However, there is no guarantee that interference will not occur in a particular installation. If this equipment does cause harmful interference to radio or television reception, which can be determined by turning the equipment off and on, the user is encouraged to try to correct the interference by one or more of the following measures:

- Reorient or relocate the receiving antenna.
- Increase the separation between the equipment and receiver.
- Connect the equipment into an outlet on a circuit different from that to which the receiver is connected.
- Consult the dealer or an experienced radio/TV technician for help.

Caution: Changes or modifications not expressly approved by the party responsible for compliance could void the user's authority to operate the equipment.

### FCC Radiation Exposure statement

This equipment complies with FCC radiation exposure limits set forth for an uncontrolled environment. This equipment should be installed and operated with minimum distance 20cm between the radiator and your body.

### ISED Compliance Statements

This device contains licence-exempt transmitter(s)/receiver(s) that comply with Innovation, Science and Economic Development Canada's licence-exempt RSS(s). Operation is subject to the following two conditions:

- (1) This device may not cause interference.
  - (2) This device must accept any interference, including interference that may cause undesired operation of the device.
- L' émetteur/récepteur exempt de licence contenu dans le présent appareil est conforme aux CNR d'Innovation, Sciences et Développement économique Canada applicables aux appareils radio exempts de licence. L' exploitation est autorisée aux deux conditions suivantes :
- (1) L' appareil ne doit pas produire de brouillage;
  - (2) L' appareil doit accepter tout brouillage radioélectrique subi, même si le brouillage est susceptible d'en compromettre le fonctionnement.

### ISED Radiation Exposure statement

This equipment complies with IC RSS-102 radiation exposure limits set forth for an uncontrolled environment. This equipment should be installed and operated with minimum distance 20 cm between the radiator and your body.

Cet équipement est conforme aux limites d'exposition aux radiations IC CNR-102 établies pour un environnement non contrôlé. Cet équipement doit être installé et utilisé avec une distance minimale de 20 cm entre le radiateur et votre corps. Cet émetteur ne doit pas être colocalisé ou fonctionner en conjonction avec une autre antenne ou un autre émetteur.

Operation of 5150-5250 MHz is restricted to indoor use only.

Le fonctionnement de 5150-5250 MHz est limité à une utilisation en intérieur uniquement.

### CE Declaration of Conformity

Reolink declares that this device is in compliance with the essential requirements and other relevant provisions of Directive 2014/53/EU and Directive 2014/30/EU.

### UKCA Declaration of Conformity

Reolink declares that this product is in compliance with Radio Equipment Regulations 2017 and Electromagnetic Compatibility Regulations 2016.



## WiFi Operating Frequency

OPERATING FREQUENCY :

2.4 GHz EIRP < 20dBm

5 GHz EIRP < 23dBm

5.8GHz EIRP < 14dBm



The functions of Wireless Access Systems including Radio Local Area Networks(WAS/RLANs) within the band 5150-5350 MHz for this device are restricted to indoor use only within all European Union countries (BE/BG/CZ/DK/DE/EE/IE/EL/ES/FR/HR/ IT/CY/LV/LT/LU/HU/MT/NL/AT/PL/PT/RO/SI/SK/FI/SE/TR/NO/CH/IS/LI/UK(NI))



## Correct Disposal of This Product

This marking indicates that this product should not be disposed with other household wastes. throughout the EU. To prevent possible harm to the environment or human health from uncontrolled waste disposal, recycle it responsibly to promote the sustainable reuse of material resources. To return your used device, please use the return and collection systems or contact the retailer where the product was purchased. They can take this product for environmentally safe recycling.

## Limited Warranty

This product comes with a 2-year limited warranty that is valid only if purchased from Reolink Official Store or a Reolink authorized reseller. Learn more: <https://reolink.com/warranty-and-return/>.

## Terms and Privacy

Use of the product is subject to your agreement to the Terms of Service and Privacy Policy at [reolink.com](https://reolink.com). Keep out of reach of children.

## Katalog

Lieferumfang .....	18
Über die Kamera .....	19
Verbindungsdiagramm .....	21
Einrichten der Kamera .....	22
Montage der Kamera .....	23
Fehlersuche .....	26
Spezifikationen .....	28
Konformitätserklärung .....	28

## Lieferumfang

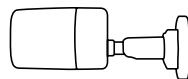

Kamera



Antenne

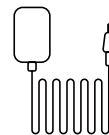

Netzadapter



1m Netzkabel

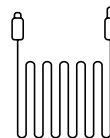

4,5m Strom-  
Verlängerungskabel

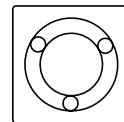

Montageschablone

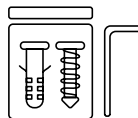

Schraubenpack



Überwachungsschild



Schnellstart-Leitfaden

**HINWEIS:** Die Anzahl der Geräte und des Zubehörs variiert je nach gekauftem Modell.

# Über die Kamera

Modell: RLC-810WA

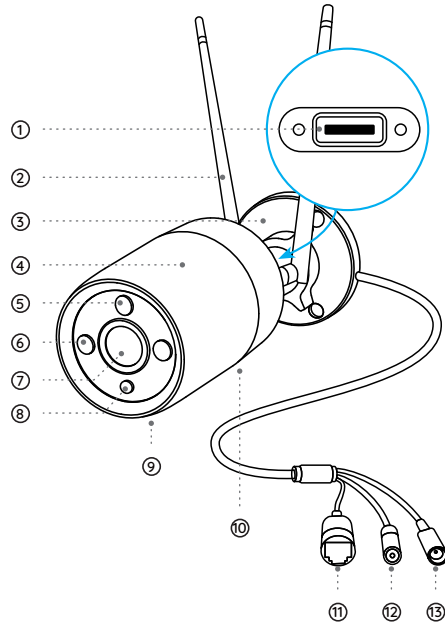

- ① microSD-Kartenslot  
\*Die Schrauben mit dem Schraubendreher (nicht inklusive) lösen, um den microSD-Kartenslot zu erreichen.
- ② Antenne
- ③ Halterung
- ④ Metall-Aluminiumgehäuse
- ⑤ Tageslichtsensor
- ⑥ IR-LEDs
- ⑦ Hochauflösendes Objektiv
- ⑧ Spotlight
- ⑨ Eingebautes Mikrofon
- ⑩ Lautsprecher
- ⑪ Netzwerk-Port
- ⑫ Reset-Taste  
\*Zurück auf Werkseinstellungen: ResetTaste etwa 10s drücken.
- ⑬ Strom-Port

Modell: RLC-811WA

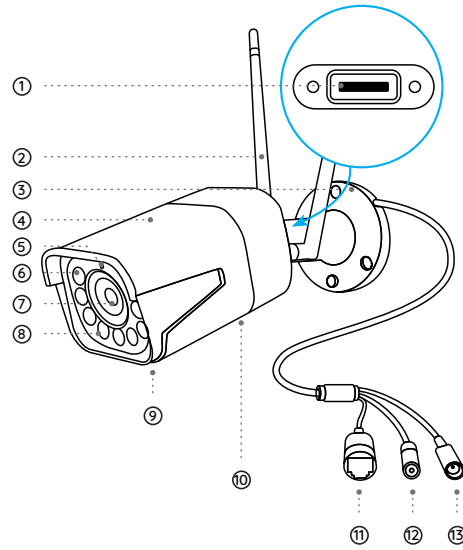

- ① microSD-Kartenslot  
\*Die Schrauben mit dem Schraubendreher (nicht inklusive) lösen, um den microSD-Kartenslot zu erreichen.
- ② Antenne
- ③ Halterung
- ④ Metall-Aluminiumgehäuse
- ⑤ Tageslichtsensor
- ⑥ IR-LEDs
- ⑦ Hochauflösendes Objektiv
- ⑧ Spotlight
- ⑨ Eingebautes Mikrofon
- ⑩ Lautsprecher
- ⑪ Netzwerk-Port
- ⑫ Reset-Taste  
\*Zurück auf Werkseinstellungen: ResetTaste etwa 10s drücken.
- ⑬ Strom-Port

## Verbindungsdiagramm

Führen Sie vor der Ersteinrichtung die folgenden Schritte aus, um Ihre Kamera zu starten.

1. Schließen Sie die Kamera mit einem Netzkabel an einen LAN-Port Ihres Routers an.
2. Schalten Sie die Kamera mit einem Netzadapter ein.

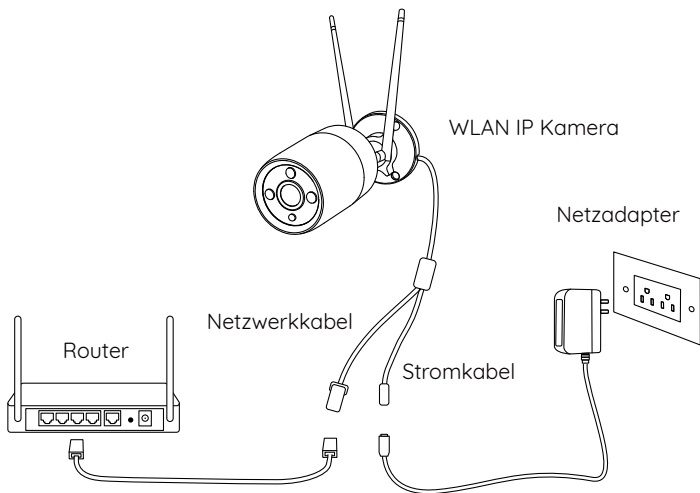

## Einrichten der Kamera

Laden Sie die Reolink App oder Client Software herunter, starten Sie sie und folgen Sie den Anweisungen auf dem Bildschirm, um die Ersteinrichtung abzuschließen.

**HINWEIS:** Sie können nun WLAN anstelle des Netzkabels für die Netzwerkverbindung verwenden.

### • Auf Smartphone

Den QR-Code scannen und Reolink App herunterladen.



### • Auf PC

Download-Pfad von Reolink Client: <https://reolink.com> > Support > App & Client.

**HINWEIS:** Wenn Sie die Kamera an einen Reolink PoE NVR anschließen, richten Sie die Kamera bitte über die NVR-Schnittstelle ein.

# Montage der Kamera

## Montagetipps

- Richten Sie die Kamera nicht auf eine Lichtquelle.
- Richten Sie die Kamera nicht auf ein Glasfenster. Andernfalls kann die Bildqualität aufgrund der Blendung durch Infrarot-LEDs, Umgebungslicht oder Statusleuchten beeinträchtigt werden.
- Stellen Sie die Kamera nicht in einem schattigen Bereich auf, sondern richten Sie sie auf einen gut beleuchteten Bereich. Andernfalls kann es zu einer schlechten Bildqualität kommen. Um eine optimale Bildqualität zu gewährleisten, müssen die Lichtverhältnisse für die Kamera und das Aufnahmeobjekt gleich sein.
- Um eine bessere Bildqualität zu gewährleisten, empfiehlt es sich, das Objektiv von Zeit zu Zeit mit einem weichen Tuch zu reinigen.
- Stellen Sie sicher, dass der Strom-Port nicht direkt mit Wasser oder Feuchtigkeit in Berührung kommen und nicht durch Schmutz oder andere Elemente blockiert werden.
- Dank der zertifizierten IP-Schutzklasse kann die Kamera auch unter Bedingungen wie Regen und Schnee einwandfrei funktionieren. Das bedeutet jedoch nicht, dass die Kamera unter Wasser funktionieren kann.
- Installieren Sie die Kamera nicht an Orten, an denen Regen und Schnee direkt auf das Objektiv treffen können.
- Die Kamera kann bei extremer Kälte von bis zu -10 °C funktionieren, da sie beim Einschalten Wärme erzeugt. Sie können die Kamera in Innenräumen für einige Minuten einschalten, bevor Sie sie im Freien installieren.

**HINWEIS:** Es gibt zwei verschiedene Arten von Halterungen für Bullet-Kameras. Bitte sehen Sie sich die mitgelieferte Halterung an und befolgen Sie die entsprechenden Anweisungen, um die Kamera richtig zu installieren.

## Die Kamera montieren

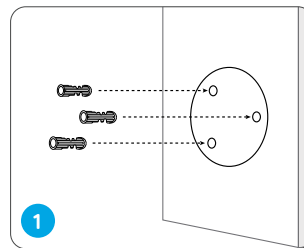

Bohren Sie die Löcher entsprechend der Montagelochschablone.

**HINWEIS:** Verwenden Sie bei Bedarf die mitgelieferten Trockenbaudübel.

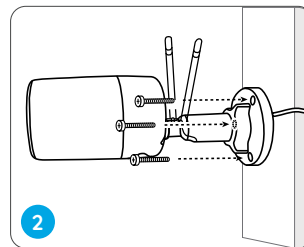

Montieren Sie den Montagesockel mit den mitgelieferten Befestigungsschrauben.

**HINWEIS:** Führen Sie das Kabel durch die Kabelnut am Montagesockel.

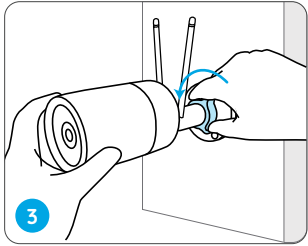

Um das beste Sichtfeld zu erhalten, lösen Sie den Einstellknopf an der Sicherheitshalterung und drehen Sie die Kamera.

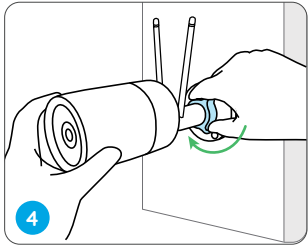

Verriegeln Sie den Einstellknopf, um die Kamera zu fixieren.

## Fehlersuche

### Die Kamera lässt sich nicht einschalten

Wenn Sie feststellen, dass sich Ihre Kamera nicht einschalten lässt, versuchen Sie die folgenden Lösungen:

- Überprüfen Sie, ob die Steckdose ordnungsgemäß funktioniert oder nicht. Versuchen Sie, die Kamera an eine andere Steckdose anzuschließen, und prüfen Sie, ob sie funktioniert.
- Überprüfen Sie, ob der DC Adapter funktioniert oder nicht. Wenn Sie einen anderen funktionierenden 12V DC Netzadapter haben, verwenden Sie den Netzadapter und prüfen Sie, ob die Kamera mit ihm funktionieren kann.

Bleibt es ungelöst, kontaktieren Sie bitte Reolink Support <https://support.reolink.com/>.

### Infrarot-LEDs funktionieren nicht mehr

Wenn die Infrarot-LEDs Ihrer Kamera nicht mehr funktionieren, versuchen Sie bitte die folgende Lösungen:

- Aktivieren Sie die Infrarotlichter auf der Seite Geräteeinstellungen über die Reolink App/den Reolink Client.
- Überprüfen Sie, ob der Tag/Nacht-Modus aktiviert ist, richten Sie die

Auto-Infrarot-Lichter bei Nacht auf der Live-Ansicht Seite über Reolink App/Client.

- Aktualisieren Sie die Firmware Ihrer Kamera auf die neueste Version.
- Setzen Sie die Kamera auf die Werkseinstellungen zurück und überprüfen Sie die Infrarotlichter Einstellungen erneut.

Bleibt es ungelöst, kontaktieren Sie bitte Reolink Support <https://support.reolink.com/>.

## Upgrade der Firmware fehlgeschlagen

Wenn Sie die Firmware für die Kamera nicht aktualisieren können, versuchen Sie die folgenden Lösungen:

- Überprüfen Sie die aktuelle Kamera-Firmware und stellen Sie fest, ob es die neueste ist.
- Stellen Sie sicher, dass Sie die richtige Firmware vom Download Center herunterladen.
- Stellen Sie sicher, dass Ihr PC mit einem stabilen Netzwerk verbunden ist.

Bleibt es ungelöst, kontaktieren Sie bitte Reolink Support <https://support.reolink.com/>

## Spezifikationen

### Das Allgemeine

Betriebstemperatur:

-10°C bis 55°C (14°F bis 131°F)

Betriebsfeuchtigkeit: 10%-90%

RLC-810WA Größe:  $\Phi 67 \times 187\text{mm}$

RLC-811WA Größe:  $80 \times 72 \times 238\text{mm}$

RLC-810WA Gewicht: 485,7g

RLC-811WA Gewicht: 862,9g

Weitere Spezifikationen finden Sie unter <https://reolink.com/>.

## Konformitätserklärung

### FCC-Konformitätserklärung

Dieses Gerät entspricht Abschnitt 15 der FCC Richtlinien. Der Betrieb unterliegt zwei Bedingungen: (1) Dieses Gerät darf keine schädlichen Interferenzen bewirken; (2) Dieses Gerät muss alle empfangenen Interferenzen akzeptieren, einschließlich Interferenzen, die einen unerwünschten Betrieb verursachen können.

HINWEIS: Dieses Gerät wurde getestet und erfüllt die Grenzwerte für ein digitales Gerät der Klasse B gemäß Abschnitt 15 der FCC Richtlinien. Die

Grenzwerte sind so ausgelegt, dass sie angemessenen Schutz gegen schädliche Störungen bei der Montage in Wohngebieten bieten. Dieses Gerät erzeugt und verwendet Hochfrequenzenergie und kann diese ausstrahlen. Wenn es nicht gemäß den Anweisungen installiert und verwendet wird, kann es schädliche Störungen im Funkverkehr erzeugen. Es gibt aber keine Garantie, dass bei einer bestimmten Installation keine Störungen auftreten. Wenn das Gerät zu Störungen des Radio- oder Fernsehempfangs führt, was durch Ein- und Ausschalten des Geräts festgestellt werden kann, sollte der Benutzer versuchen, die Störungen durch eine oder mehrere der folgenden Maßnahmen zu beheben:

- Die Empfangsantenne neu ausrichten oder sie umstellen.
- Den Abstand zwischen dem Gerät und dem Empfänger vergrößern.
- Das Gerät an einem anderen Stromkreis als den Empfänger anschließen.
- Hilfe bei dem Händler oder einem erfahrenen Radio-/TV-Techniker finden.

Achtung: Änderungen oder Modifikationen, die nicht ausdrücklich von der für die Konformität verantwortlichen Partei genehmigt sind, können Berechtigung des Benutzers zum Betrieb des Gerätes aufheben.

### **FCC-Erklärung zur Strahlenbelastung**

Dieses Gerät entspricht den FCC-Grenzwerten für die Strahlenbelastung, die für eine unkontrollierte Umgebung festgelegt wurden. Dieses Gerät muss mit einem Mindestabstand von 20cm zwischen der Strahlungsquelle und Ihrem Körper installiert und betrieben werden.

### **ISED-Konformitätserklärung**

Dieses Gerät enthält lizenzbefreite(n) Sender/Empfänger, die den lizenzbefreiten RSS-Standard(s) von Innovation, Science and Economic Development Canada entsprechen. Der Betrieb unterliegt den folgenden zwei Bedingungen:

- (1) Dieses Gerät darf keine Störungen verursachen.
- (2) Dieses Gerät muss alle Interferenzen akzeptieren, einschließlich Interferenzen, die einen unerwünschten Betrieb des Geräts verursachen können.

L' émetteur/récepteur exempt de licence contenu dans le présent appareil est conforme aux CNR d'Innovation, Sciences et Développement économique Canada applicables aux appareils radio exempts de licence. L' exploitation est autorisée aux deux conditions suivantes :

- (1) L' appareil ne doit pas produire de brouillage;
- (2) L' appareil doit accepter tout brouillage radioélectrique subi, même si le brouillage est susceptible d'en compromettre le fonctionnement.

### **ISED-Erklärung zur Strahlenbelastung**

Dieses Gerät entspricht den IC RSS-102-Grenzwerten für die Strahlenbelastung in einer unkontrollierten Umgebung. Dieses Gerät sollte mit einem Mindestabstand von 20cm zwischen der Strahlungsquelle und Ihrem Körper installiert und betrieben werden.

Cet équipement est conforme aux limites d'exposition aux radiations IC CNR-102 établies pour un environnement non contrôlé. Cet équipement doit être installé et utilisé avec une distance minimale de 20 cm entre le radiateur et votre corps. Cet émetteur ne doit pas être colocalisé ou



fonctionner en conjonction avec une autre antenne ou un autre émetteur.

Der Betrieb von 5150–5250 MHz ist auf den Gebrauch in Innenräumen beschränkt.

Le fonctionnement de 5150-5250 MHz est limité à une utilisation en intérieur uniquement.

## CE-Konformitätserklärung

Reolink erklärt, dass dieses Gerät mit den grundlegenden Anforderungen und anderen relevanten Bestimmungen der Richtlinien 2014/53/EU und 2014/30/EU übereinstimmt.

## UKCA-Konformitätserklärung

Reolink erklärt, dass dieses Gerät mit den grundlegenden Anforderungen und anderen relevanten Bestimmungen von Radio Equipment Regulations 2017 und Electromagnetic Compatibility Regulations 2016 übereinstimmt.

## WLAN Betriebsfrequenz

BETRIEBSFREQUENZ :  
2,4 GHz EIRP < 20dBm  
5 GHz EIRP < 23dBm  
5,8 GHz EIRP < 14dBm



Die Funktionen von drahtlosen Zugangssystemen einschließlich lokaler Funknetze (WAS/RLANs) innerhalb des Bandes 5150-5350 MHz für dieses Gerät sind in allen Ländern der Europäischen Union auf den Innenraumbetrieb beschränkt. (BE/BG/CZ/DK/DE/EE/IE/EL/ES/FR/HR/ IT/CY/LV/LT/LU/HU/MT/NL/AT/PL/PT/RO/SI/SK/FI/SE/TR/NO/CH/IS/LI/UK(NI))



## Richtige Entsorgung des Produktes

Das Zeichen bedeutet, dass das Produkt in der ganzen EU nicht mit anderen Haushaltsabfällen entsorgt werden darf. Um mögliche Schäden für die Umwelt oder die menschliche Gesundheit zu vermeiden, recyceln Sie es am besten auf eine geeignete Weise. Um Ihr Altgerät zurückzugeben, nutzen Sie bitte die Rückgabe- und Sammelsysteme oder wenden Sie sich an den Händler, bei dem Sie das Produkt gekauft haben. Dort kann man das Produkt einem umweltgerechten Recycling zuführen.

## Begrenzte Garantie

Für dieses Produkt gilt eine 2-Jahres-Garantie, die nur gültig für Kauf im offiziellen Reolink-Shop oder bei einem autorisierten Reolink-Händler. Mehr erfahren: <https://reolink.com/warranty-and-return/>.

## Datenschutz & AGB

Die Nutzung des Gerätes unterliegt Ihrer Zustimmung zu den AGB & der Datenschutzrichtlinie auf [reolink.com](https://reolink.com). Halten Sie das von Kindern fern.

## Contenu

Contenu de la boîte .....	34
Introduction de la caméra .....	35
Diagramme de connexion .....	37
Configuration de la caméra .....	38
Montage de la caméra .....	39
Dépannage .....	42
Spécifications .....	43
Avis de conformité .....	44

## Contenu de la boîte

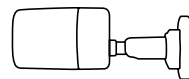

Caméra

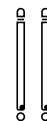

Antenne

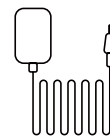

Adaptateur secteur



Câble réseau 1 m

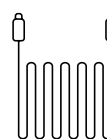

Ralonge de câble  
d'alimentation de 4,5 m

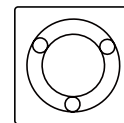

Modèle de  
montage

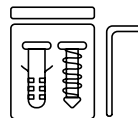

Jeu de vis



Panneau de  
surveillance



Guide de  
démarrage rapide

**REMARQUE :** la caméra les accessoires sont différents suivant les modèles.

## Introduction de la caméra

Modèle : RLC-810WA

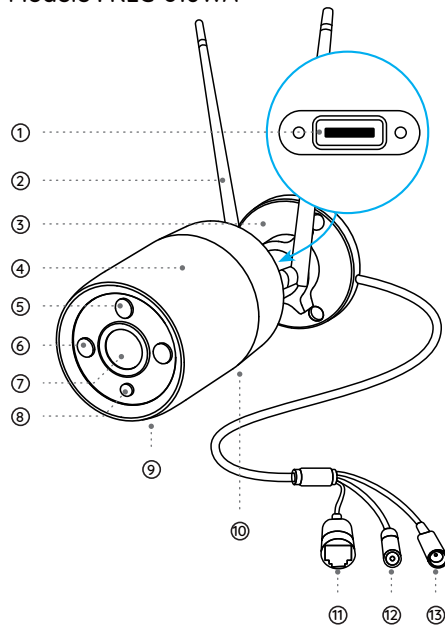

- ① Emplacement pour carte microSD  
\*Desserrez les vis à l'aide d'un tournevis (non fourni) pour accéder à la fente de carte micro-SD.
- ② Antenne
- ③ Montage
- ④ Boîtier métallique en aluminium
- ⑤ Capteur de lumière du jour
- ⑥ LED IR
- ⑦ Objectif haute définition
- ⑧ Projecteur
- ⑨ Micro intégré
- ⑩ Haut-parleur
- ⑪ Port réseau
- ⑫ Bouton de réinitialisation  
\* Appuyez pendant environ 10 secondes pour restaurer l'appareil aux paramètres d'usine.
- ⑬ Port d'alimentation

Modèle : RLC-811WA

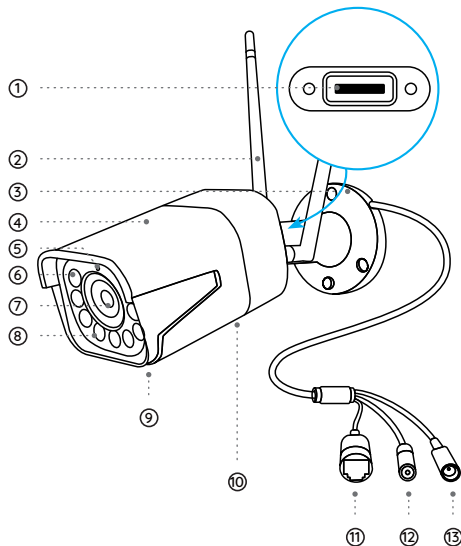

- ① Emplacement pour carte microSD  
\*Desserrez les vis à l'aide d'un tournevis (non fourni) pour accéder à la fente de carte micro-SD.
- ② Antenne
- ③ Montage
- ④ Boîtier métallique en aluminium
- ⑤ Capteur de lumière du jour
- ⑥ LED infrarouge
- ⑦ Objectif haute définition
- ⑧ Projecteur
- ⑨ Micro intégré
- ⑩ Haut-parleur
- ⑪ Port réseau
- ⑫ Bouton de réinitialisation  
\* Appuyez pendant environ 10 secondes pour restaurer l'appareil aux paramètres d'usine.
- ⑬ Port d'alimentation

## Diagramme de connexion

Avant la configuration initiale, suivez les étapes ci-dessous pour connecter votre caméra.

1. Connectez la caméra à un port LAN de votre routeur à l'aide d'un câble Ethernet.
2. Branchez la caméra avec un adaptateur secteur.

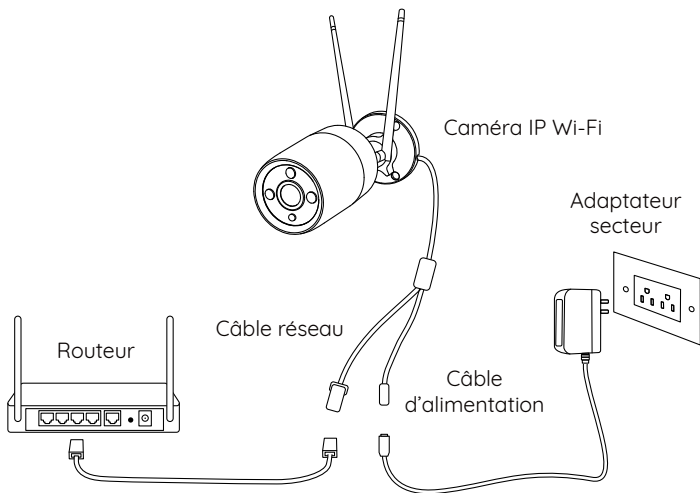

## Configuration de la caméra

Téléchargez et lancez l'application Reolink ou le logiciel client, et suivez les instructions à l'écran pour terminer la configuration initiale.

**REMARQUE :** Vous pouvez désormais utiliser le Wi-Fi au lieu du câble Ethernet pour la connexion au réseau.

### • Sur smartphone

Scannez pour télécharger l'application Reolink.



### • Sur PC

Chemin de téléchargement du client Reolink : accédez à <https://reolink.com> > Assistance > Application et client.

**REMARQUE :** Si vous connectez la caméra à un NVR PoE Reolink, veuillez configurer la caméra via l'interface NVR.

# Montage de la caméra

## Conseils d'installation

- Ne placez pas la caméra directement en face d'une source de lumière.
- Ne pointez pas la caméra vers une vitre. Sinon, l'image pourrait être mauvaise en raison du reflet par la vitre des LED infrarouges, des lumières ambiantes ou des voyants d'état.
- Ne placez pas la caméra dans une zone ombragée et pointez-la vers une zone bien éclairée. Sinon, l'image pourrait être mauvaise. Pour une meilleure qualité d'image, assurez-vous que les conditions d'éclairage de la caméra et de l'objet à saisir sont les mêmes.
- Pour garantir une meilleure qualité d'image, il est recommandé de nettoyer de temps en temps l'objectif avec un chiffon doux.
- Assurez-vous que les ports d'alimentation ne sont pas exposés à l'eau ou à l'humidité ou bloqués par de la saleté ou d'autres éléments.
- Étant donnée sa note d'étanchéité IP, la caméra peut fonctionner correctement en cas de pluie et de neige. Cependant, cela ne signifie pas que la caméra peut fonctionner sous l'eau.
- N'installez pas la caméra dans des endroits où la pluie et la neige peuvent toucher directement l'objectif.
- La caméra peut fonctionner dans des conditions de froid extrême jusqu'à -10 °C. En effet lorsqu'elle est allumée, elle produit de la chaleur. Vous pouvez l'allumer à l'intérieur pendant quelques minutes avant de l'installer à l'extérieur.

**REMARQUE :** Il existe deux types de supports différents pour les caméras bullet. Veuillez utiliser le support inclus dans l'emballage et suivre les instructions correspondantes pour installer correctement la caméra.

## Installation de la caméra

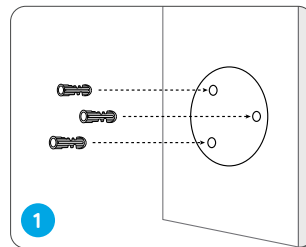

Percez des trous en suivant le modèle de trous de montage.

**REMARQUE :** Utilisez les chevilles pour cloisons sèches incluses dans l'emballage au besoin.

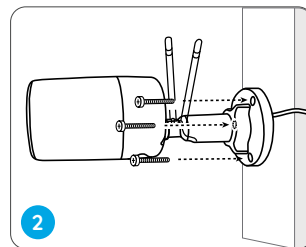

Installez la base de montage avec les vis de montage incluses dans l'emballage.

**REMARQUE :** Faites passer le câble à travers l'encoche de câble sur la base de montage.

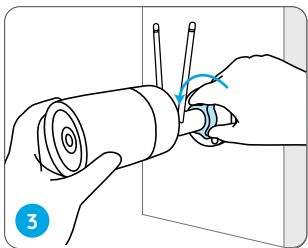

Pour obtenir le meilleur champ de vision, desserrez le bouton de réglage sur le support de sécurité et tournez la caméra.

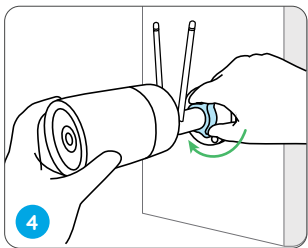

Serrez le bouton de réglage pour verrouiller la caméra.

## Dépannage

### La caméra ne s'allume pas

Si votre caméra ne s'allume pas, essayez les solutions suivantes :

- Veuillez vérifier que la prise de courant fonctionne correctement. Essayez de brancher la caméra sur une autre prise et voyez si elle fonctionne.
- Veuillez vérifier que l'adaptateur CC fonctionne. Si vous avez un autre adaptateur d'alimentation 12V CC qui fonctionne, veuillez l'utiliser et voyez si la caméra fonctionne.

Si cela ne fonctionne pas, contactez l'assistance Reolink <https://support.reolink.com/>.

### Les LED infrarouges cessent de fonctionner

Si les LED infrarouges de votre caméra cessent de fonctionner, veuillez essayer les solutions suivantes :

- Activez les voyants infrarouges sur la page Paramètres de l'appareil via l'Application/le Client Reolink.
- Vérifiez que le mode jour/nuit est activé et configurez les voyants infrarouges automatiques la nuit sur la page Affichage Live via l'Application/le Client Reolink.
- Mettez à niveau le micrologiciel de votre caméra vers la dernière version.
- Restaurez la caméra aux paramètres d'usine et vérifiez à nouveau les paramètres de voyant infrarouge.

Si cela ne fonctionne pas, contactez l'assistance Reolink <https://support.reolink.com/>.

## Échec de la mise à niveau du micrologiciel

Si vous ne parvenez pas à mettre à niveau le micrologiciel de la caméra, essayez les solutions qui suivent :

- Vérifiez que la version actuelle du micrologiciel est bien la dernière.
- Assurez-vous que vous avez téléchargé le bon micrologiciel depuis le Centre de téléchargement.
- Assurez-vous que votre PC est connecté à un réseau stable.

Si cela ne fonctionne pas, contactez l'assistance Reolink <https://support.reolink.com/>.

## Spécifications

### Généralités

Température de fonctionnement :

-10 °C à 55 °C

Humidité de fonctionnement : 10 % à 90 %

RLC-810WA Taille :  $\Phi 67$  x 187 mm

RLC-811WA Taille : 80 x 72 x 238 mm

(Poids : 485,7 g, pour RLC-810WA)

Poids : 862,9 g, pour RLC-811WA)

Pour des spécifications supplémentaires, rendez-vous sur <https://reolink.com/>.

## Avis de conformité

### Déclarations de conformité FCC

Cet appareil est conforme à la section 15 des règles de la FCC. Son fonctionnement est soumis aux deux conditions suivantes : (1) cet appareil ne doit pas causer d'interférences nuisibles, et (2) cet appareil doit accepter toutes les interférences reçues, y compris celles qui peuvent causer un fonctionnement indésirable.

Remarque : cet équipement a été testé et déclaré conforme aux limites applicables aux appareils numériques de classe B, conformément à la section 15 des règles de la FCC. Ces limites sont conçues pour fournir une protection raisonnable contre les interférences nuisibles dans une installation résidentielle. Cet équipement génère, utilise et peut émettre de l'énergie de fréquence radio et, s'il n'est pas installé et utilisé conformément aux instructions, peut causer des interférences nuisibles aux communications radio. Cependant, il n'y a aucune garantie que des interférences ne se produiront pas dans une installation particulière. Si cet équipement provoque des interférences nuisibles à la réception radio ou télévisée, ce qui peut être déterminé en éteignant et en rallumant l'équipement, nous encourageons l'utilisateur à essayer de corriger ces interférences en prenant une ou plusieurs des mesures suivantes :

- Réorienter ou déplacer l'antenne de réception.
- Augmenter la distance entre l'équipement et le récepteur.
- Brancher l'appareil sur la prise d'un circuit différent de celui auquel le récepteur est branché.
- Consulter le revendeur ou un technicien radio/TV expérimenté pour obtenir de l'aide.

Attention : des changements ou modifications non expressément approuvés par la partie responsable de la conformité peuvent annuler le droit de l'utilisateur à utiliser l'équipement.

### Déclaration FCC sur l'exposition aux radiations

Cet équipement respecte les limites d'exposition aux radiations définies par la FCC pour un environnement non contrôlé. Cet équipement doit être installé et utilisé de manière à respecter une distance minimale de 20 cm entre l'émetteur et votre corps.

### Déclarations de conformité ISED

Le présent appareil contient un ou des émetteur(s)/récepteur(s) exempt de licence conforme(s) aux CNR d'Innovation, Sciences et Développement économique Canada applicables aux appareils radio exempts de licence.

L'exploitation est autorisée aux deux conditions suivantes :

- (1) L'appareil ne doit pas produire de brouillage;
- (2) L'appareil doit accepter tout brouillage radioélectrique subi, même si le brouillage est susceptible d'en compromettre le fonctionnement.

L'émetteur/récepteur exempt de licence contenu dans le présent appareil est conforme aux CNR d'Innovation, Sciences et Développement économique Canada applicables aux appareils radio exempts de licence. L'exploitation est autorisée aux deux conditions suivantes :

- (1) L'appareil ne doit pas produire de brouillage;
- (2) L'appareil doit accepter tout brouillage radioélectrique subi, même si le brouillage est susceptible d'en compromettre le fonctionnement.

### Déclaration ISED sur l'exposition aux radiations

Cet équipement est conforme aux limites d'exposition aux radiations énoncées dans la norme IC RSS-102 pour un environnement non contrôlé. Cet équipement doit être installé et utilisé de manière à respecter une distance minimale de 20 cm entre l'émetteur et votre corps.

Cet équipement est conforme aux limites d'exposition aux radiations IC CNR-102 établies pour un environnement non contrôlé. Cet équipement doit être installé et utilisé avec une distance minimale de 20 cm entre le radiateur et votre corps. Cet émetteur ne doit pas être colocalisé ou fonctionner en conjonction avec une autre antenne ou un autre émetteur.

Les fréquences 5150-5250 MHz sont réservées à une utilisation en intérieur uniquement.

Le fonctionnement de 5150-5250 MHz est limité à une utilisation en intérieur uniquement.

### Déclaration de conformité UE

Reolink déclare que cet appareil est conforme aux exigences essentielles et aux autres dispositions pertinentes de la Directive 2014/53/UE et de la Directive 2014/30/UE.

### Déclaration de conformité UKCA

Reolink déclare que ce produit est conforme au Règlement 2017 sur les équipements radio et au Règlement 2016 sur la compatibilité électromagnétique.



## Fréquence de fonctionnement du Wi-Fi

FRÉQUENCE DE FONCTIONNEMENT :

PIRE 2,4 GHz < 20 dBm

PIRE 5 GHz < 23 dBm

PIRE 5,8 GHz < 14 dBm



Les fonctions des systèmes d'accès sans fil, y compris les réseaux locaux radio (WAS/RLAN) dans la bande 5150-5350 MHz pour cet appareil sont réservées à une utilisation en intérieur dans tous les pays de l'Union européenne (BE/BG/CZ/DK/DE/EE/IE/EL/ES/FR/HR/IT/CY/LV/LT/LU/HU/MT/NL/AT/PL/PT/RO/SI/SK/FI/SE/TR/NO/CH/IS/LI/UK(NI))



### Mise au rebut correcte de ce produit

Le présent marquage indique que ce produit ne doit pas être jeté avec d'autres déchets ménagers partout dans l'UE. Pour prévenir des dommages éventuels à l'environnement ou à la santé humaine résultant d'une élimination non contrôlée des déchets, recyclez-le de manière responsable afin de promouvoir la réutilisation durable de ses ressources matérielles. Pour retourner votre appareil usagé, veuillez utiliser les systèmes de retour et de collecte ou contacter le revendeur auprès duquel le produit a été acheté. Il peut se charger de ce produit afin de le recycler de manière à respecter l'environnement.

## Garantie limitée

Ce produit bénéficie d'une garantie limitée de 2 ans qui n'est valable que s'il a été acheté dans la boutique officielle de Reolink ou chez un revendeur agréé Reolink.

Pour en savoir plus : <https://reolink.com/warranty-and-return/>.

## Conditions générales et confidentialité

Vous ne pouvez utiliser ce produit que si vous acceptez les Conditions d'utilisation et la Politique de confidentialité publiées sur [reolink.com](https://reolink.com). Tenir hors de portée des enfants.

## Assistance technique

Si vous avez besoin d'aide technique, veuillez visiter notre site officiel d'assistance et contacter notre équipe d'assistance avant de retourner les produits, <https://support.reolink.com>.

## Contenuti

Contenuto della confezione.....	50
Presentazione della videocamera.....	51
Schema di connessione.....	53
Configurazione della videocamera.....	54
Montaggio della videocamera.....	55
Risoluzione dei problemi.....	58
Specifiche.....	59
Notifica di conformità.....	60

## Contenuto della confezione

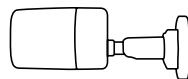

Videocamera



Antenna

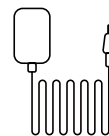

Alimentatore



Cavo di rete 1 m

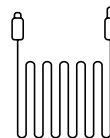

Alimentazione 4,5 m  
Cavo prolunga

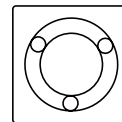

Montaggio  
Modello

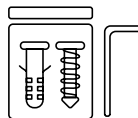

Confezione di viti



Segni di sorveglianza



Guida rapida

**NOTA:** la videocamera e gli accessori variano in base ai diversi modelli di videocamera acquistati.

## Presentazione della videocamera

Modello: RLC-810WA

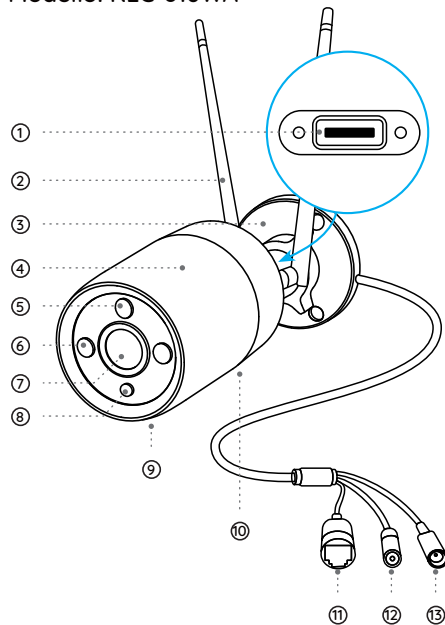

- ① Slot scheda microSD  
\*Allentare le viti con un cacciavite (non incluso) per accedere allo slot della scheda microSD.
- ② Antenna
- ③ Staffa
- ④ Alloggiamento metallico in alluminio
- ⑤ Sensore di luce diurna
- ⑥ LED IR
- ⑦ Obiettivo ad alta definizione
- ⑧ Faretto
- ⑨ Microfono integrato
- ⑩ Altoparlante
- ⑪ Porta di rete
- ⑫ Pulsante di reset  
\* Premere per circa 10 secondi per ripristinare il dispositivo alle impostazioni di fabbrica.
- ⑬ Porta di alimentazione

Modello: RLC-811WA

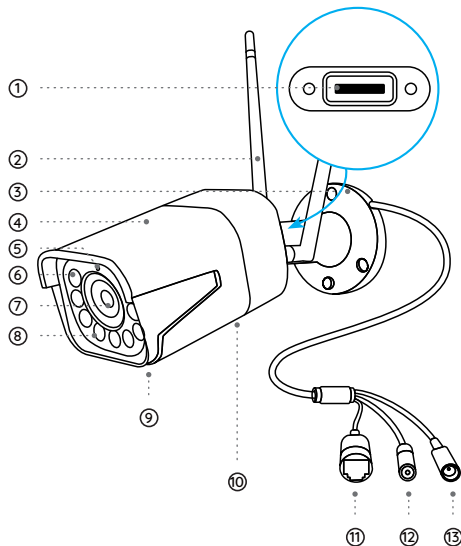

- ① Slot scheda microSD  
\*Allentare le viti con un cacciavite (non incluso) per accedere allo slot della scheda microSD.
- ② Antenna
- ③ Staffa
- ④ Alloggiamento metallico in alluminio
- ⑤ Sensore di luce diurna
- ⑥ LED IR
- ⑦ Obiettivo ad alta definizione
- ⑧ Faretto
- ⑨ Microfono integrato
- ⑩ Altoparlante
- ⑪ Porta di rete
- ⑫ Pulsante di reset  
\* Premere per circa 10 secondi per ripristinare il dispositivo alle impostazioni di fabbrica.
- ⑬ Porta di alimentazione

## Schema di connessione

Prima della configurazione iniziale, attenersi alla procedura seguente per collegare la videocamera.

1. Collegare la videocamera a una porta LAN del router con un cavo Ethernet.
2. Accendere la videocamera con un alimentatore.

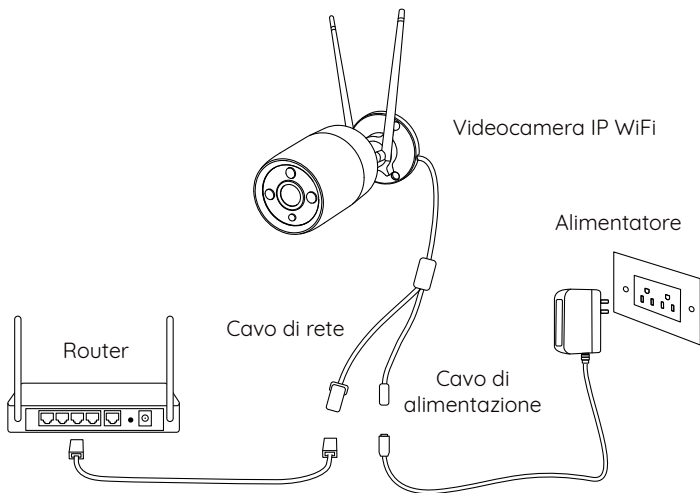

## Configurazione della videocamera

Scarica e avvia l'app Reolink o il software Client e segui le istruzioni sullo schermo per completare la configurazione iniziale.

**NOTA:** ora puoi utilizzare il Wi-Fi invece del cavo Ethernet per la connessione di rete.

### • Su smartphone

Scansiona per scaricare l'app Reolink.



### • Su PC

Percorso di download del client Reolink: Vai su <https://reolink.com> > Assistenza > App & Client.

**NOTA:** Se stai collegando la videocamera a un NVR Reolink PoE, configura la videocamera tramite l'interfaccia NVR.

# Montaggio della videocamera

## Suggerimenti per l'installazione

- Non rivolgere la videocamera verso fonti di luce.
- Non puntare la videocamera verso una finestra di vetro. Oppure, potrebbe risultare in una scarsa qualità dell'immagine a causa dell'abbagliamento della finestra da parte dei LED a infrarossi, luci ambientali o luci di stato.
- Non posizionare la videocamera in un'area ombreggiata e puntarla verso una zona ben illuminata. Oppure, potrebbe risultare in una scarsa qualità dell'immagine. Per garantire la migliore qualità dell'immagine, le condizioni di illuminazione della videocamera e dell'oggetto da acquisire devono essere le stesse.
- Per garantire una migliore qualità dell'immagine, si consiglia di pulire periodicamente l'obiettivo con un panno morbido.
- Assicurarsi che le porte di alimentazione non siano direttamente esposte all'acqua o all'umidità e non ostruite da sporco o altri elementi.
- Grazie alla classificazione di impermeabilità IP, la videocamera può funzionare correttamente in condizioni come pioggia e neve. Tuttavia, ciò non significa che la videocamera possa funzionare sott'acqua.
- Non installare la videocamera in luoghi in cui pioggia e neve possono colpire direttamente l'obiettivo.
- La videocamera può funzionare in condizioni di freddo estremo fino a  $-10^{\circ}\text{C}$ . Perché quando è accesa, la videocamera produrrà calore. È possibile accendere la videocamera all'interno per alcuni minuti prima di installarla all'aperto.

**NOTA:** Esistono due diversi tipi di supporti per le videocamere bullet. Controllare il supporto incluso nella confezione e seguire le istruzioni corrispondenti per installare correttamente la videocamera.

## Installazione della videocamera

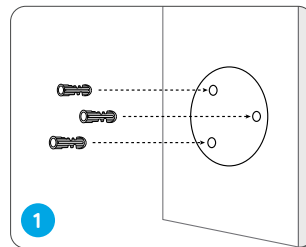

Praticare i fori in conformità con il modello di fori di montaggio.

**NOTA:** utilizzare gli ancoraggi per cartongesso inclusi nel pacchetto se necessario.

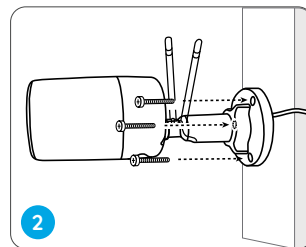

Installare la base di montaggio con le viti di montaggio incluse nella confezione.

**NOTA:** Far passare il cavo attraverso la tacca sulla base del supporto.

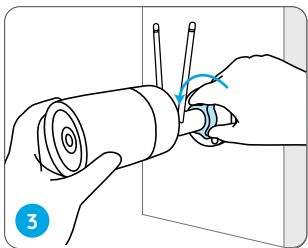

Per ottenere il miglior campo visivo, allentare la manopola di regolazione sul supporto di sicurezza e ruotare la videocamera.

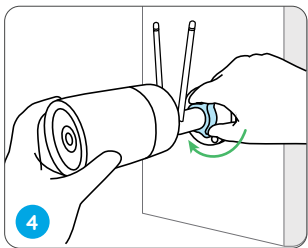

Rinforzare la manopola di regolazione per bloccare la videocamera.

## Risoluzione dei problemi

### La videocamera non si accende

Se trovi che la videocamera non si accende, prova le seguenti soluzioni:

- Verificare se la presa funziona correttamente. Prova a collegare la videocamera a una presa diversa e vedere se funziona.
- Verificare se l'alimentatore CC funziona o meno. Se hai un altro alimentatore da 12 V CC funzionante, utilizza un altro alimentatore e vedi se funziona.

Se non funzionano, contatta il supporto Reolink <https://support.reolink.com/>.

### I LED a infrarossi smettono di funzionare

Se i LED a infrarossi della tua videocamera smettono di funzionare, prova le soluzioni seguenti:

- Attiva le luci a infrarossi nella pagina Impostazioni dispositivo tramite l'App/Client Reolink.
- Controlla se la modalità Giorno/Notte è abilitata e imposta le luci a infrarossi automatiche di notte sulla pagina Live View tramite Reolink App/Client.
- Aggiorna il firmware della videocamera all'ultima versione.
- Ripristina le impostazioni di fabbrica della videocamera e verifica nuovamente le impostazioni della luce a infrarossi.

Se non funzionano, contatta il supporto Reolink <https://support.reolink.com/>.

## Impossibile aggiornare il firmware

Se non riesci ad aggiornare il firmware della videocamera, prova le soluzioni seguenti:

- Verificare l'attuale firmware della videocamera e vedere se è l'ultimo.
- Accertarsi di aver scaricato il firmware corretto dall'Area Download.
- Assicurarsi che il PC funzioni su una rete stabile.

Se non funzionano, contatta il supporto Reolink <https://support.reolink.com/>.

## Specifiche

### Generale

Temperatura operativa:

da -10°C a 55°C (da 14°F a 131°F)

Umidità operativa: 10%-90%

Dimensioni RLC-810WA:  $\Phi 67 \times 187\text{mm}$

Dimensioni RLC-811WA:  $80 \times 72 \times 238\text{mm}$

(Peso: 485,7g, per RLC-810WA)

Peso: 862,9, per RLC-811WA)

Per ulteriori Specifiche, visitare <https://reolink.com/>.

## Notifica di conformità

### Dichiarazioni di conformità FCC

Questo dispositivo è conforme alla Parte 15 delle Norme FCC.

Il funzionamento è soggetto alle seguenti due condizioni: (1) questo dispositivo non può causare interferenze dannose e (2) questo dispositivo deve accettare qualsiasi interferenza ricevuta, incluse interferenze che potrebbero causare un funzionamento indesiderato.

Nota: questo dispositivo è stato testato e trovato conforme ai limiti per un dispositivo digitale di Classe B, ai sensi della Parte 15 delle Norme FCC. Questi limiti sono progettati per fornire una protezione ragionevole contro interferenze dannose in un'installazione residenziale. Questo dispositivo genera, utilizza e può irradiare energia in radiofrequenza e, se non installato e utilizzato secondo le istruzioni, può causare interferenze dannose alle comunicazioni radio. Tuttavia, non vi è alcuna garanzia che non si verifichino interferenze in una particolare installazione. Se questo dispositivo causa interferenze dannose alla ricezione radiofonica o televisiva, che possono essere determinate spegnendo e riaccendendo il dispositivo, l'utente è invitato a provare a correggere l'interferenza adottando una o più delle seguenti misure:

- Riorientare o riposizionare l'antenna ricevente.
- Aumentare la distanza tra il dispositivo e il ricevitore.
- Collegare il dispositivo a una presa su un circuito diverso da quello a cui è collegato il ricevitore.
- Consultare il rivenditore o un tecnico radio/TV esperto per assistenza.

Attenzione: cambiamenti o modifiche non espressamente approvati dalla parte responsabile della conformità potrebbero annullare l'autorizzazione dell'utente a utilizzare il dispositivo.

### Dichiarazione FCC sull'esposizione alle radiazioni

Questa apparecchiatura è conforme ai limiti di esposizione alle radiazioni FCC stabiliti per un ambiente non controllato. Questa apparecchiatura deve essere installata e utilizzata con una distanza minima di 20 cm tra il radiatore e il corpo.

### Dichiarazioni di conformità ISED

Questo dispositivo contiene trasmettitori/ricevitori esenti da licenza conformi agli RSS esenti da licenza del Canada per l'innovazione, la scienza e lo sviluppo economico. Il funzionamento è soggetto alle seguenti due condizioni:

- (1) Questo dispositivo non può causare interferenze.
- (2) Questo dispositivo deve accettare qualsiasi interferenza, comprese le interferenze che potrebbero causare un funzionamento indesiderato del dispositivo.

L'émetteur/récepteur exempt de licence contenu dans le présent appareil est conforme aux CNR d'Innovation, Sciences et Développement économique Canada applicables aux appareils radio exempts de licence. L'exploitation est autorisée aux deux conditions suivantes :

- (1) L'appareil ne doit pas produire de brouillage;
- (2) L'appareil doit accepter tout brouillage radioélectrique subi, même si le brouillage est susceptible d'en compromettre le fonctionnement.

### Dichiarazione ISED sull'esposizione alle radiazioni

Questo dispositivo è conforme ai limiti di esposizione alle radiazioni IC RSS-102 stabiliti per un ambiente non controllato. Questo dispositivo deve essere installato e utilizzato con una distanza minima di 20 cm tra il radiatore e il corpo.

Cet équipement est conforme aux limites d'exposition aux radiations IC CNR-102 établies pour un environnement non contrôlé. Cet équipement doit être installé et utilisé avec une distance minimale de 20 cm entre le radiateur et votre corps. Cet émetteur ne doit pas être colocalisé ou fonctionner en conjonction avec une autre antenne ou un autre émetteur.

Il funzionamento di 5150-5250 MHz è limitato al solo uso interno.  
Le fonctionnement de 5150-5250 MHz est limité à une utilisation en intérieur uniquement.

### Dichiarazione di conformità CE

Reolink dichiara che questo dispositivo è conforme ai requisiti essenziali e ad altre disposizioni pertinenti della Direttiva 2014/53/UE e della Direttiva 2014/30/UE.

### Dichiarazione di conformità UKCA

Reolink dichiara che questo prodotto è conforme alle normative sulle apparecchiature radio 2017 e alle normative sulla compatibilità elettromagnetica 2016.



## Frequenza operativa WiFi

FREQUENZA OPERATIVA:

2.4 GHz EIRP < 20dBm

5 GHz EIRP < 23dBm

5.8GHz EIRP < 14dBm



Le funzioni dei sistemi di accesso wireless, incluse le reti radio locali (WAS/RLAN) all'interno della banda 5150-5350 MHz per questo dispositivo, sono limitate all'uso in ambienti interni in tutti i paesi dell'Unione Europea (BE/BG/CZ/DK/DE/EE/ IE/EL/ES/FR/HR/IT/CY/LV/LT/LU/HU/MT/NL/AT/PL/PT/RO/SI/SK/FI/SE/TR/NO/CH/IS/LI/UK(NI))



## Smaltimento corretto di questo prodotto

Questo marchio indica che questo prodotto non deve essere smaltito con altri rifiuti domestici in tutta l'UE. Per evitare possibili danni all'ambiente o alla salute umana derivanti dallo smaltimento incontrollato dei rifiuti, riciclarli in modo responsabile per promuovere il riutilizzo sostenibile delle risorse materiali. Per restituire il dispositivo usato, utilizzare i sistemi di restituzione e raccolta o contattare il rivenditore presso il quale è stato acquistato il prodotto. Possono prendere questo prodotto per il riciclaggio sicuro per l'ambiente.

## Garanzia limitata

Questo prodotto viene fornito con una garanzia limitata di 2 anni valida solo se acquistato da Reolink Official Store o da un rivenditore autorizzato Reolink.

Ulteriori informazioni: <https://reolink.com/warranty-and-return/>.

## Termini e Privacy

L'utilizzo del prodotto è soggetto all'accettazione dei Termini di servizio e dell'Informativa sulla privacy su [reolink.com](https://reolink.com). Tenere fuori dalla portata dei bambini.

## Assistenza tecnica

Se hai bisogno di assistenza tecnica, visita il nostro sito di assistenza ufficiale e contatta il nostro team di assistenza prima di restituire i prodotti: <https://support.reolink.com>.

## Contenido

Contenido de la caja .....	66
Introducción a la cámara .....	67
Diagrama de conexión .....	69
Instalar la cámara .....	70
Montar la cámara .....	71
Resolución de problemas .....	74
Especificaciones .....	75
Notificación de conformidad .....	76

## Contenido de la caja

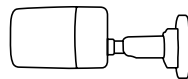

Cámara

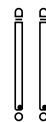

Antena

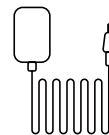

Adaptador de corriente



Cable de red de 1 m

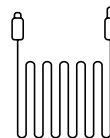

Extensión de cable de alimentación de 4,5 m

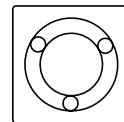

Plantilla de orificios de montaje

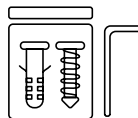

Paquete de tornillos



Señal de vigilancia



Guía de inicio rápido

**NOTA:** La cámara y los accesorios varían según el modelo de cámara que se adquiera.

## Introducción a la cámara

Modelo: RLC-810WA

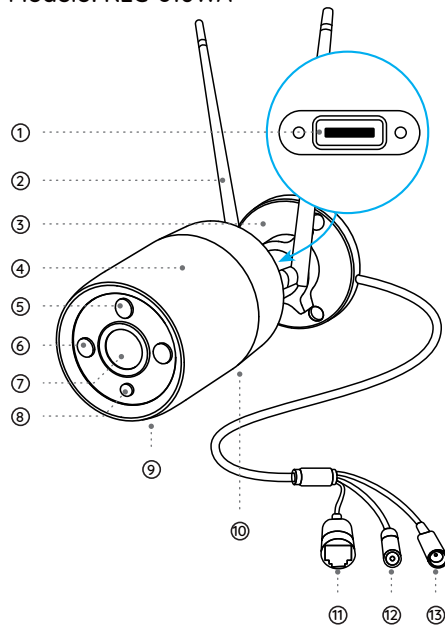

- 1 Ranura para tarjeta microSD  
\*Afloje los tornillos con un destornillador (no incluido) para acceder a la ranura para tarjeta microSD.
- 2 Antena
- 3 Montaje
- 4 Carcasa metálica de aluminio
- 5 Sensor de luz diurna
- 6 LED de infrarrojos
- 7 Lente de alta definición
- 8 Foco
- 9 Micrófono integrado
- 10 Altavoz
- 11 Puerto de red
- 12 Botón de restablecimiento  
\*Pulse durante unos 10 segundos para restaurar el dispositivo a los ajustes de fábrica.
- 13 Puerto de alimentación

Modelo: RLC-811WA

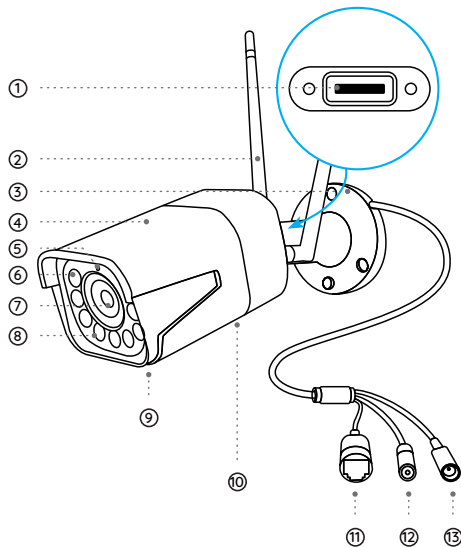

- 1 Ranura para tarjeta microSD  
\*Afloje los tornillos con un destornillador (no incluido) para acceder a la ranura para tarjeta microSD.
- 2 Antena
- 3 Montaje
- 4 Carcasa metálica de aluminio
- 5 Sensor de luz diurna
- 6 LED de infrarrojos
- 7 Lente de alta definición
- 8 Foco
- 9 Micrófono integrado
- 10 Altavoz
- 11 Puerto de red
- 12 Botón de restablecimiento  
\*Pulse durante unos 10 segundos para restaurar el dispositivo a los ajustes de fábrica.
- 13 Puerto de alimentación

## Diagrama de conexión

Antes de la configuración inicial, siga los pasos que se indican a continuación para conectar la cámara.

1. Conecte la cámara a un puerto LAN del router con un cable Ethernet.
2. Encienda la cámara con un adaptador de corriente.

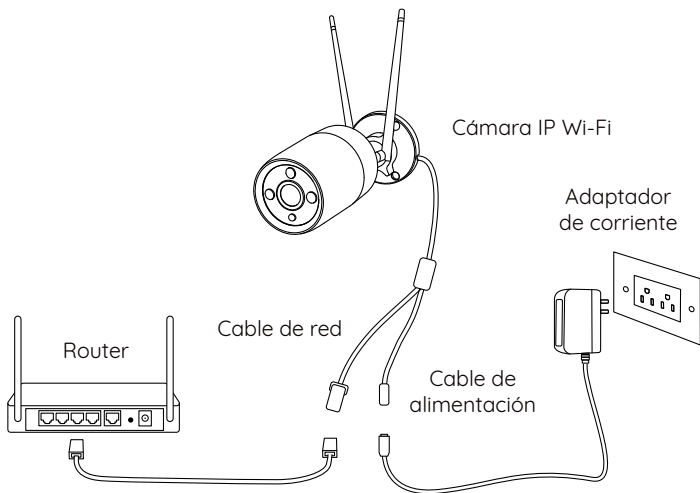

## Instalar la cámara

Descargue e inicie el software Reolink App o Client y siga las instrucciones en pantalla para finalizar la configuración inicial.

**NOTA:** Ya puede utilizar el Wi-Fi en lugar del cable Ethernet para conectarse a la red.

### • En smartphone

Escanee para descargar la aplicación Reolink App.



### • En PC

Ruta de descarga de Reolink Client: diríjase a <https://reolink.com> > Soporte > App & Client.

**NOTA:** Si va a conectar la cámara a un NVR PoE de Reolink, configure la cámara a través de la interfaz del NVR.

## Montar la cámara

### Consejos de instalación

- No oriente la cámara hacia ninguna fuente de luz.
- No oriente la cámara hacia una ventana de cristal. De lo contrario, la calidad de la imagen podría ser deficiente debido al resplandor de la ventana de los LED infrarrojos, la iluminación ambiental o las luces de estado.
- No coloque la cámara en una zona de sombra y orientela hacia una zona bien iluminada. De lo contrario, la calidad de la imagen podría ser deficiente. Para garantizar la mejor calidad de imagen, las condiciones de iluminación tanto de la cámara como del objeto de captura deberán ser las mismas.
- Para garantizar la mejor calidad de imagen, se recomienda limpiar la lente con un paño suave de vez en cuando.
- Asegúrese de que los puertos de alimentación no estén expuestos directamente al agua o a la humedad y no estén obstruidos por suciedad u otros elementos.
- Gracias a la clasificación IP de resistencia al agua, la cámara puede funcionar correctamente bajo condiciones como la lluvia y la nieve. Sin embargo, esto no significa que la cámara pueda funcionar bajo el agua.
- No instale la cámara en lugares donde la lluvia y la nieve puedan impactar directamente en el objetivo.
- La cámara puede funcionar en condiciones de frío extremo de hasta -10 °C, dado que, cuando se enciende, la cámara produce calor. Puede encender la cámara en interiores durante unos minutos antes de instalarla en el exterior.

**NOTA:** Existen dos tipos diferentes de soportes para las cámaras tipo bala. Compruebe el soporte incluido en el paquete y siga las instrucciones correspondientes para instalar la cámara correctamente.

### Instalar la cámara

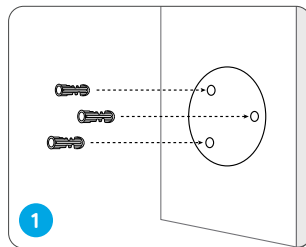

Taladre los orificios de acuerdo con la plantilla de orificios de montaje.

**NOTA:** Utilice los tacos de anclaje incluidos en el paquete si es necesario.

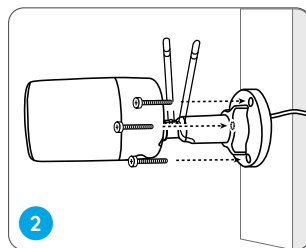

Instale la base de montaje con los tornillos de montaje incluidos en el paquete.

**NOTA:** Pase el cable por la muesca de la base de montaje.

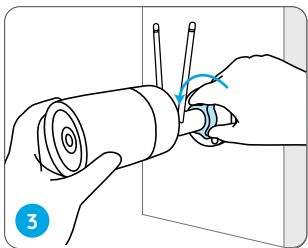

Para obtener el mejor campo de visión, afloje la tuerca de ajuste del soporte de seguridad y gire la cámara.

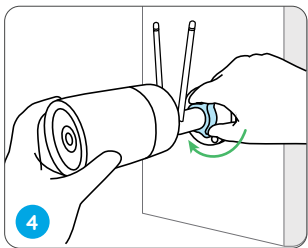

Apriete la tuerca de ajuste para fijar la cámara.

## Resolución de problemas

### La cámara no se enciende

Si la cámara no se enciende, pruebe las siguientes soluciones:

- Compruebe si la toma de corriente funciona correctamente o no. Intente enchufar la cámara en otra toma de corriente y compruebe si funciona.
- Compruebe si el adaptador de CC funciona correctamente. Si tiene otro adaptador de corriente de 12 V de CC que funcione, utilice otro adaptador de corriente y compruebe si funciona.

Si no funciona, póngase en contacto con servicio de asistencia de Reolink <https://support.reolink.com/>.

### Los LED infrarrojos dejan de funcionar

Si los LED infrarrojos de su cámara dejan de funcionar, pruebe las siguientes soluciones:

- Active los infrarrojos en la página Configuración del dispositivo a través de la aplicación Reolink App/Client.
- Compruebe si el modo diurno o nocturno está activado y configure los infrarrojos automáticos por la noche en la página Imagen en tiempo real a través de la aplicación Reolink App/Client.
- Actualice el firmware de su cámara a la última versión.
- Restaure la cámara a los ajustes de fábrica y compruebe la configuración de los infrarrojos de nuevo.

Si no funciona, póngase en contacto con servicio de asistencia de Reolink <https://support.reolink.com/>.

## Error al actualizar el firmware

Si no consigue actualizar el firmware de la cámara, pruebe las siguientes soluciones:

- Compruebe el firmware actual de la cámara y si es el más reciente.
- Asegúrese de descargar el firmware correcto desde el Centro de descarga.
- Asegúrese de que su PC cuenta con una red estable.

Si no funciona, póngase en contacto con servicio de asistencia de Reolink <https://support.reolink.com/>.

## Especificaciones

### General

Temperatura de funcionamiento:  
de -10 °C a 55 °C (de 14 °F a 131 °F)  
Humedad de funcionamiento: 10 %-90 %  
Tamaño de RLC-810WA:  $\Phi 67 \times 187$  mm  
Tamaño de RLC-811WA:  $80 \times 72 \times 238$ mm  
(Peso: 485,7 g, RLC-810WA)  
Peso: 862,9, RLC-811WA)

Para obtener más especificaciones, visite <https://reolink.com/>.

## Notificación de conformidad

### Declaraciones de conformidad FCC

Este dispositivo cumple con el artículo 15 del reglamento de la FCC. Su funcionamiento está sujeto a las dos condiciones siguientes: (1) este dispositivo no puede causar interferencias perjudiciales, y (2) este dispositivo debe aceptar cualquier interferencia recibida, incluidas las interferencias que puedan causar un funcionamiento no deseado.

Nota: Este equipo se ha probado y cumple los límites establecidos para los dispositivos digitales de Clase B, de conformidad con el artículo 15 del reglamento de la FCC. Estos límites están diseñados para proporcionar una protección razonable contra interferencias perjudiciales en una instalación residencial. Este equipo genera, utiliza y puede irradiar energía de radiofrecuencia y, si no se instala y utiliza de acuerdo con las instrucciones, puede causar interferencias perjudiciales en las comunicaciones por radio. No obstante, no se garantiza que no se produzcan interferencias en una instalación concreta. Si este equipo causa interferencias perjudiciales en la recepción de radio o televisión, lo cual se puede determinar apagando y encendiendo el equipo, se recomienda al usuario que intente corregir la interferencia mediante una o más de las siguientes medidas:

- Reoriente o cambie de lugar la antena receptora.
- Aumente la separación entre el equipo y el receptor.
- Conecte el equipo a una toma de corriente de un circuito distinto al que está conectado el receptor.
- Póngase en contacto con el distribuidor o un técnico de radio/TV con experiencia para obtener ayuda.

Precaución: Los cambios o modificaciones que no haya aprobado expresamente la parte responsable del cumplimiento podrían anular la autoridad del usuario para utilizar el equipo.

### Declaración de exposición a radiaciones de la FCC

Este equipo cumple con los límites de exposición a radiaciones de la FCC establecidos para un entorno no controlado. Este equipo debe instalarse y utilizarse con una distancia mínima de 20 cm entre el radiador y su cuerpo.

### Declaraciones de conformidad ISED

Este dispositivo contiene transmisores o receptores exentos de licencia que cumplen con los RSS exentos de licencia de Innovación, Ciencia y Desarrollo Económico de Canadá. Su funcionamiento está sujeto a las dos condiciones siguientes:

- (1) Este dispositivo no debe causar interferencias.
- (2) Este dispositivo debe aceptar cualquier interferencia, incluidas las interferencias que puedan causar un funcionamiento no deseado del dispositivo.

L'émetteur/récepteur exempt de licence contenu dans le présent appareil est conforme aux CNR d'Innovation, Sciences et Développement économique Canada applicables aux appareils radio exempts de licence. L'exploitation est autorisée aux deux conditions suivantes :

- (1) L'appareil ne doit pas produire de brouillage;
- (2) L'appareil doit accepter tout brouillage radioélectrique subi, même si le brouillage est susceptible d'en compromettre le fonctionnement.

### Declaración de exposición a radiaciones de ISED

Este equipo cumple con los límites de exposición a radiaciones IC RSS-102 establecidos para un entorno no controlado. Este equipo debe instalarse y utilizarse con una distancia mínima de 20 cm entre el radiador y su cuerpo. Cet équipement est conforme aux limites d'exposition aux radiations IC CNR-102 établies pour un environnement non contrôlé. Cet équipement doit être installé et utilisé avec une distance minimale de 20 cm entre le radiateur et votre corps. Cet émetteur ne doit pas être colocalisé ou fonctionner en conjonction avec une autre antenne ou un autre émetteur.

El uso de 5150-5250 MHz está restringido solo a interiores.  
Le fonctionnement de 5150-5250 MHz est limité à une utilisation en intérieur uniquement.

### Declaración de conformidad CE

Reolink declara que este dispositivo cumple los requisitos esenciales y otras disposiciones pertinentes de la Directiva 2014/53/EU y la Directiva 2014/30/EU.

### Declaración de conformidad UKCA

Reolink declara que este producto cumple con el Reglamento de equipos radioeléctricos 2017 y el Reglamento de compatibilidad electromagnética 2016.



## Frecuencia de funcionamiento Wi-Fi

FRECUENCIA DE FUNCIONAMIENTO:

2,4 GHz EIRP < 20 dBm

5 GHz EIRP < 23 dBm

5,8 GHz EIRP < 14 dBm



Las funciones de los sistemas de acceso inalámbrico, incluidas las redes de área local por radio (WAS/RLAN), dentro de la banda de 5150-5350 MHz para este dispositivo están restringidas solo al uso en interiores dentro de todos los países de la Unión Europea (BE/BG/CZ/DK/DE/EE/IE/EL/ES/FR/HR/IT/CY/LV/LT/LU/HU/MT/NL/AT/PL/PT/RO/SI/SK/FI/SE/TR/NO/CH/IS/LI/UK(NI))



## Eliminación correcta de este producto

Esta marca indica que este producto no debe desecharse con otros residuos domésticos en toda la UE. Para evitar posibles daños al medio ambiente o a la salud humana derivados de la eliminación incontrolada de residuos, reciclelo de forma responsable para promover la reutilización sostenible de los recursos materiales. Para devolver el dispositivo usado, utilice los sistemas de devolución y recogida o póngase en contacto con el establecimiento donde adquirió el producto. Ellos pueden hacerse cargo de este producto para reciclarlo de forma segura para el medio ambiente.

## Garantía limitada

Este producto tiene una garantía limitada de 2 años que solo es válida si se adquiere en la tienda oficial de Reolink o en un distribuidor autorizado de Reolink. Más información: <https://reolink.com/es/warranty-and-return/>.

## Condiciones y privacidad

El uso del producto está sujeto a la aceptación de las Condiciones de servicio y la Política de privacidad de [reolink.com](https://reolink.com). Manténgase fuera del alcance de los niños.

## Asistencia técnica

Si necesita ayuda técnica, visite nuestro sitio oficial de asistencia y póngase en contacto con nuestro equipo de asistencia antes de devolver los productos: <https://support.reolink.com>.