

VICTROLA™



GRAMOFON 6-v-1

model: VTA-200B

návod na použitie

Prečítajte si prosím starostlivo tento návod na použitie skôr, ako budete prístroj používať.
Návod si ponechajte pre prípadnú budúcu potrebu.

OBSAH

DÔLEŽITÉ BEZPEČNOSTNÉ POKYNY.....	2
POPIS PRÍSTROJA.....	3
NASTAVENIE / ZÁKLADNÁ ČINNOSŤ	4
POČÚVANIE ROZHLASOVÉHO PRIJÍMAČA	5
POČÚVANIE CD	5
POČÚVANIE VONKAJŠIEHO ZARIADENIA (REŽIM BLUETOOTH)	6
POČÚVANIE VONKAJŠIEHO ZARIADENIA (REŽIM AUX)	5
POČÚVANIE VINYLLOVEJ PLATNE	4
POČÚVANIE MAGNETOFÓNOVEJ KAZETY	6
ÚDRŽBA / SPRÁVNE ZAOBCHÁDZANIE	6
TECHNICKÉ ÚDAJE	7
RIEŠENIE PROBLÉMOV	8



Symbol blesku v rovnostrannom trojuholníku ich upozorňuje používateľa na prítomnosť neizolovaného „vysokého napätia“ vo vnútri výrobku. Po sňatí krytu by hrozilo riziko úrazu elektrickým prúdom.

UPOZORNENIE

NEBEZPEČIE ÚRAZU NEOTVÁRAŤ

UPOZORNENIE: ABY STE PREDŠLI ÚRAZU ELEKTRICKÝM PRÚDOM, NEODSTRAŇUJTE KRYT PRÍSTROJA. VNÚTRI NIE SÚ ŽIADNE SÚČIASKY, KTORÉ BY SI MOHOL OPRAVIŤ SÁM UŽÍVATEĽ. OPRAVY SMIE VYKONÁVAŤ LEN PROFESIONÁL.



Symbol výkričníka vo vnútri rovnostranného trojuholníka upozorňuje na dôležité pokyny na prevádzku a údržbu (opravám) v tlačенých materiáloch, ktoré sú dodávané spoločne s prístrojom.

UPOZORNENIE: Aby ste predišli požiaru alebo úrazu elektrickým prúdom, nevystavujte prístroj dažďu či vlhkosti.

UPOZORNENIE: Aby ste predišli úrazu elektrickým prúdom, nepoužívajte polarizovanú zástrčku s predĺžovacím káblom alebo inou zásuvkou, pokiaľ kolíky nie je možné úplne zasunúť a zostali by nekryté.



UPOZORNENIE: Neviditeľné laserové ožarovanie pri otvorení a poškodení alebo prekonaní západky. Vyhnite sa vystaveniu laserovému lúču.



Tento prístroj patrí do triedy ochrany II – zariadenia s dvojitou alebo zosilnenou izoláciou. Toto zariadenie má dvojtitú izoláciu; nie je preto potrebné použiť zemnicu či drôt.

DÔLEŽITÉ BEZPEČNOSTNÉ PREDPISY

1. Prečítajte si nasledujúce pokyny – Všetky bezpečnostné pokyny a pokyny na obsluhu je nevyhnutné prečítať pred tým, než budete s prístrojom manipulovať.
2. Uchovajte si tieto pokyny – Bezpečnostné pokyny a návod na obsluhu je potrebné uchovať, ak sa budete k nim potrebovať v budúcnosti vrátiť.
3. Dbajte na všetky upozornenia – Je potrebné dodržať všetky upozornenia na prístroji av návode na použitie.
4. Postupujte podľa pokynov – Pri manipulácii s prístrojom je potrebné sa riadiť návodom na jeho obsluhu.
5. Nepoužívajte prístroj v blízkosti vody – Zariadenie nesmie byť používané v blízkosti vody a vo vlhkom prostredí – napríklad vo vlhkých pivniciach, blízko bazénov a pod.
6. Prístroj čistite výhradne suchou handrou.
7. Neblokujte žiadne ventilačné otvory prístroja. Okolo prístroja musí byť priestor najmenej 5 cm, aby bolo zaistené jeho náležité vetranie. Montáž vykonajte v súlade s pokynmi výrobcu.
8. Zariadenie neumiestňujte blízko zdrojov tepla ako sú radiátory, konvektory, rúry na pečenie a ďalšie prístroje vytvárajúce teplo (vrátane zosilňovačov).
9. Je potrebné zachovať funkčnosť polarizovanej či uzemnenej zástrčky. Polarizovaná zástrčka má dva kolíky, pričom jeden je širší ako druhý. Zástrčka s uzemnením má dva kolíky doplnené tretím zemniacim. Širší kolík či tretí kolík plní bezpečnostnú funkciu. Pokiaľ dodávaná zástrčka nesúhlasí s vašou zásuvkou, požiadajte elektrikára o výmenu vašej zastaranej zástrčky.
10. Chráňte napájací kábel tak, aby sa cez neho neprechádzalo alebo aby nedošlo k jeho porušeniu najmä pri zástrčke av miestach, kde vychádza z prístroja.
11. Používajte výhradne doplnky uvedené a schválené výrobcom zariadenia.
12. Používajte iba vozíky, podstavce, trojnožky, konzoly či stoličky určené výrobcom alebo predávané spoločne so zariadením. Ak je použitý vozík alebo stojan, dbajte na opatrnosť pri spoločnom premiestňovaní vozíka/prístroja, aby ste predišli zraneniu pri prevrhnutí zostavy.
13. Odpojte prístroj od elektrickej siete za búrky alebo pokiaľ ho nebudete dlhú dobu používať.
14. Všetky opravy nechajte na kvalifikovaných osobách. Oprava je nevyhnutná pri poškodení prístroja, napríklad prírodného kábla či zástrčky, rozliatí tekutiny, páde predmetu na prístroj, vystavení prístroja dažďu alebo vlhkosti, pri nesprávnej funkcii alebo pri páde prístroja.

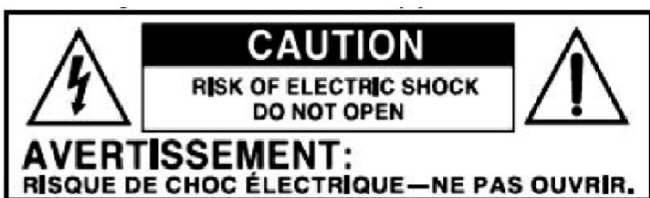

15.

– Symbol blesku v rovnostrannom trojuholníku ich upozorňuje používateľa na prítomnosť neizolovaného „vysokého napätia“ vo vnútri výrobku. Po sňatí krytu by hrozilo riziko úrazu elektrickým prúdom.

– Varovanie: Vyhnite sa úrazu elektrickým prúdom a neodstraňujte kryt prístroja, pretože vo vnútri nie sú žiadne časti, ktoré by si mohol opraviť sám používateľ. Všetky opravy nechajte na kvalifikovaných osobách.

– Symbol výkričníka vo vnútri rovnostranného trojuholníka upozorňuje na dôležité pokyny na prevádzku a údržbu (opravám) v tlačенých materiáloch, ktoré sú dodávané spoločne s prístrojom.



16. Hlavná zástrčka sa používa na odpojenie zariadenia. Odpojené zariadenie je možné ľahko znovu uviesť do prevádzky.

17. **VAROVANIE** Aby ste predišli požiaru alebo úrazu elektrickým prúdom, nevystavujte prístroj dažďu či vlhkosti. Prístroj nesmie byť vystavený kvapkajúcej alebo striekajúcej vode a na prístroj nesmú byť stavané predmety s kvapalinami, ako sú napríklad vázy.

18. Prístroj je určený na použitie v miernom podnebnom páse.

19. Vetracie otvory nesmú byť prikryté žiadnymi predmetmi, napr. novinami, obrusmi, záclonami a pod.

20. Na zariadení sa nesmú stavať horiace predmety, ako sú sviečky.

21. Tento ~ symbol značí striedavý prúd.

22. **UPOZORNENIE:** Pokyny na zaistenie servisu sú určené len pre kvalifikované osoby. Predídte úrazu elektrickým prúdom a nevykonávajte žiadne servisné zásahy, než ktoré sú popísané v návode na použitie, ak nemáte sami kvalifikáciu odborných zásahov vykonávať.

PRÍSLUŠENSTVO PRÍSTROJA:

- KÁBEL RCA LINE OUT
- NÁVOD NA POUŽITIE
- ZÁRUKA
- 45 OTÁČKOVÝ ADAPTÉR

POPIS PRÍSTROJA

POHĽAD SPREDU

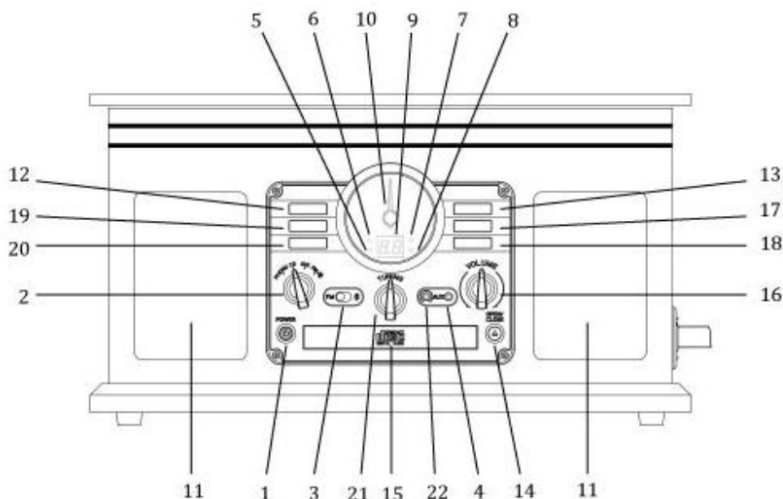

1. VYPÍNAČ – Stlačením zariadenia zapnete alebo vypnete.
2. VOLIČ „PHONO, CD, AUX, FM/ “ – Otáčaním vyberiete požadovaný režim funkcie.
3. POSUVNÍK „FM“, „ “ – Posuvníkom vyberáte režim rozhlasu VKV alebo Bluetooth.
4. 3,5mm KONEKTOR JACK AUX IN – Pripojenie vonkajšieho zdroja konektorom jack AUX IN.
5. UKAZOVATEĽ PREHRÁVANIA – Rozsvieti sa pri prehrávaní CD.
6. UKAZOVATEĽ ST/BT – Modro bliká, keď zariadenie čaká na spárovanie; svieti modro, keď je k prístroju pripojené bezdrôtovo iné zariadenie. Svieti na červeno, keď je rozhlasová stanica v režime stereofónneho vysielania.
7. UKAZOVATEĽ PROGRAMU – Rozsvieti sa, keď je nastavené prehrávanie podľa programu.
8. UKAZOVATEĽ OPAKOVANIA – Zostane rozsvietený červeno, keď sa opakujú všetky stopy; bliká červeno, keď sa opakuje jedna stopa. *(Poznámka: Ukazovateľ je funkčný iba v režime CD.)*
9. DISPLEJ
10. UKAZOVATEĽ LADENIE
11. STEREO REPRODUKTORY
12. STOP – Stlačením zastavíte prehrávanie alebo zrušíte nastavenie programu.
13. PLAY/PAUSE – Stlačením spustíte prehrávanie, ďalším stlačením prehrávania pozastavíte. *(Poznámka: Toto tlačidlo je funkčné iba v režimoch CD a Bluetooth.)*
14. OPEN/CLOSE – V režime CD sa týmto tlačidlom otvára a zatvára zásuvka pre disk.
15. ZÁSUVKA PRE DISK
16. VOLIČ HLASITOSTI – Otáčaním upravujete hlasitosť.
- 17/18. NEXT/PREVIOUS TRACK & FF/REWIND – V režime CD jedným stlačením preskakujete na nasledujúcu/predchádzajúcu stopu. Stlačením a podržaním rýchlo prehrávate vpred/vzad. *(Poznámka: Tlačidlo nie je funkčné v režimoch PHONO, FM, AUX.)*
19. PROGRAM – Stlačením nastavíte prehrávanie podľa programu. *(Poznámka: Ukazovateľ je funkčný iba v režime CD.)*
20. REPEAT – Stlačením zvolíte režim opakovania. *(Poznámka: Ukazovateľ je funkčný iba v režime CD.)*
21. VOLIČ ROZHLASOVEJ FREKVENCIA – V režime FM týmto voličom ladíte rozhlasové stanice.
22. SLUCHÁTKOVÝ JACK 3,5mm – Umožňuje pripojiť slúchadlá.

POHĽAD SPRAVA

23. KAZETA VPRED & VYSUNÚŤ – Stlačením do polovice zrýchlite prehrávanie. Úplným dotlačením ukončíte prehrávanie a vysuniete kazetu.



POHĽAD ZOZADU

24. Drôtená VKV anténa – Keď v režime VKV rozhlasu ladíte stanicu, roztiahnite drôt a nastavte ho tak, aby ste získali čo najlepšie príjem signálu.
25. KONEKTORY LINE OUT – Ak máte zosilňovač so vstupnými konektormi RCA, zasuňte biely a červený konektor RCA kábla do zdierok prístroja. Opačný koniec pripojte k zosilňovaču.
26. NAPÁJACÍ KÁBEL – Pripojte sieťový kábel, ktorého druhý koniec sa zasúva do nástennej elektrickej zásuvky. Dôrazne odporúčame, aby bol tento výrobok používaný iba s takým zdrojom napájania, ktoré je uvedené na štítku prístroja.

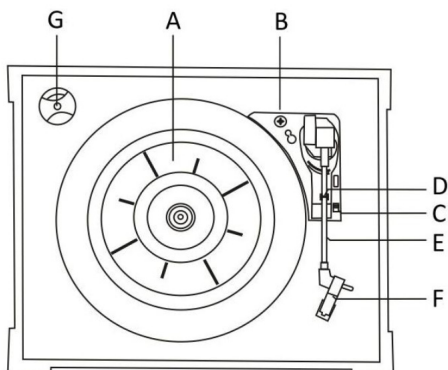
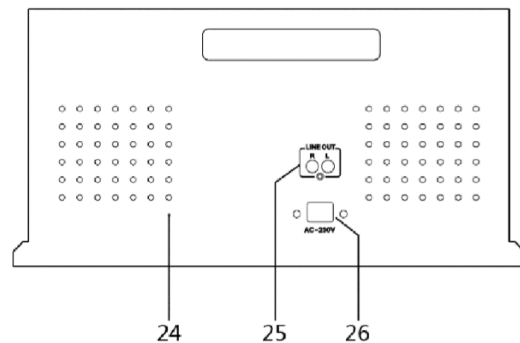

POPIS GRAMOFÓNU

- A. Bezpečnostná skrutka (pre prepravu) – Pred použitím gramofónu vytočte skrutku v smere hodín pomocou mince alebo skrutkovača.
- B. Keď prístroj premiestňujete, zaistíte tanier gramofónu zaskrutkovaním poistky proti smeru hodín.
- C. Volič rýchlosti.
- D. Držiak ramienka.
- E. Pred použitím uvoľnite poistku ramienka a ramienko zdvihnite nahor.
- F. Prenoska.
- G. 45 otáčkový adaptér.

NASTAVENIE / ZÁKLADNÁ ČINNOSŤ

NASTAVENIE

1. Odstráňte ochranu ihly prenosky jemným vytiahnutím dopredu.
2. Odstráňte z prístroja všetky obalové materiály.
3. Zasuňte zástrčku prívodného kábla do nástennej elektrickej zásuvky.

Poznámka:

- Dôrazne odporúčame, aby bol tento výrobok používaný iba s takým zdrojom napájania, ktoré je popísané na štítku prístroja.
- Aby ste predišli rušeniu, je potrebné viesť zvukové káble mimo káble elektrické.

ZÁKLADNÉ POUŽÍVANIE

1. Zapnite prístroj stlačením vypínača POWER.
2. Zvoľte zdroj pomocou voliča režimu (PHONO/AUX/CD/FM/BT).
3. Otáčaním voliča hlasitosti nastavte požadovanú hlasitosť.

POČÚVANIE CEZ RCA LINE OUT

Ak budete počúvať cez vonkajší zosilňovač, nastavte najprv hlasitosť na minimum. Zasuňte biele a červené konektory RCA kábla do prístroja, potom opačný koniec kábla do zosilňovača.

POČÚVANIE PROSTREDNÍCTVOM SLÚCHADIEL (nie sú súčasťou dodávky)

Zasuňte konektor slúchadiel do zásuvky pre 3,5mm jack konektor, potom upravte hlasitosť voličom.

Poznámka: Po zapojení konektora slúchadiel sa automaticky vypnú reproduktory.



POZOR NA KONDENZÁCIU:

Pokiaľ gramofón prepravujete z chladného alebo naopak teplého miesta a následne je prístroj vystavený prudkej zmene teploty, hrozí riziko, že vodné pary zo vzduchu v prístroji skondenzujú a znemožnia jeho správnu činnosť. Pri preprave gramofónu v takých podmienkach prístroj ponechajte 1–2 hodiny vypnutý, kým sa nevyrovná jeho teplota s teplotou v novom prostredí.

POČÚVANIE VINILOVEJ PLATNE

1. Otočte voličom funkcie do polohy „PHONO“. Na displeji sa objaví nápis „PHONO“.
2. Opatrne nadvihnite horný poklop prístroja. Dávajte pozor, aby ste si nezranili prsty pri otváraní/zatváraní horného krytu prístroja.
3. Položte vinylovú platňu na tanier gramofónu. Ak prehrávate záznam vytvorený so 45 otáčkami, použite priložený adaptér.
4. Zvoľte požadovanú rýchlosť.

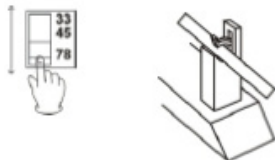

5. Uvoľnite ramienko z držiaka.
6. Jemne zdvihnite ramienko pomocou páčky. Presuňte ramienko nad okraj platne (alebo nad začiatok skladby) a ramienko spustíte dole pomocou páky. Tanier gramofónu sa začne otáčať.
7. Keď nahrávka skončí, zastaví sa ramienko uprostred nahrávky, vy ho musíte zdvihnúť a vrátiť ručne do držiaka. Zaistíte ramienko v držiaku, aby ste chránili ihlu prenosky.

Dôležité:

- Ak zatvoríte horný kryt prístroja, zabránite usadeniu prachu na tanieri.
- Pred premiestňovaním gramofónu vždy zaistíte ramienko s prenoskou proti pohybu.
- Na horný kryt gramofónu nestavajte žiadne predmety, najmä nie pokiaľ sa prehráva záznam.

POČÚVANIE CD

1. Zvoľte režim funkcie „CD“.

Ak nie je v mechanike vložený žiadny disk, objaví sa na displeji „no“.)

2. Stlačte tlačidlo OPEN/CLOSE ().



3. Vložte disk na podnos zásuvky tlačenu stranou nahor.

4. Stlačením tlačidla OPEN/CLOSE () zásuvku uzavrite.

5. Stlačením tlačidla PLAY/PAUSE () spustíte prehrávanie disku.

6. Prehrávanie dočasne pozastavíte stlačením tlačidla PLAY/PAUSE (). Ďalším stlačením bude prehrávanie pokračovať.

7. Ak chcete preskočiť na nasledujúcu alebo predchádzajúcu skladbu, stlačte príslušné tlačidlo ( alebo ).

Jedným stlačením  začne prehrávanie aktuálnej skladby z nového začiatku. Dvomi stlačeniami  po sebe sa vrátite k prehrávaniu predchádzajúcej skladby od začiatku.

8. Ak chcete rýchlo prehrávať vpred/vzad zvukovú stopu, stlačte a podržte príslušné tlačidlo pre preskakovanie skladby, kým sa v skladbe nedostanete na požadované miesto.

9. Prehrávanie zastavíte stlačením tlačidla STOP .

Dôležité:

– Do priehradky na disky nikdy nevkladajte viac diskov naraz.

– Disk musí byť umiestnený do stredu podnosu. Nesprávne vložený disk môže natrvalo poškodiť zakladací mechanizmus priehradky pre disky.



– Na podnos CD netlačte – vždy použite tlačidlo OPEN/CLOSE.

– Zavedenie disku chvíľu trvá a počas tejto doby sú všetky tlačidlá dočasne vyradené z prevádzky.

OPAKOVANÉ PREHRÁVANIE

Po každom stlačení tlačidla REPEAT sa zmení režim opakovania skladieb, a to nasledovne:

OPAKOVANIE 1 (opakovanie jednej stopy)

Ukazovateľ opakovania bude blikať a aktuálne prehrávaná stopa sa bude hrať opakovane. Stlačením tlačidiel ( alebo ) zvolíte ďalšiu stopu, ktorá sa bude hrať znova opakovane.

OPAKOVAŤ VŠETKO (opakovanie celého CD)

Ukazovateľ opakovania zostane rozsvietený a celé CD sa bude hrať opakovane.

Poznámka: Opakovanie funguje iba pri CD.

Prehrávanie podľa programu

Až 20 skladieb je možné zaradiť do programu; skladby budú prehrávané v stanovenom poradí.

Poznámka: Programovanie funguje iba pri CD.

1. Zvoľte režim CD, potom vložte CD.

2. CD nechajte zastavené a stlačte tlačidlo PROGRAM.

3. Rozsvieti sa ukazovateľ PROGRAM a na displeji bude blikať „01“.

4. Stlačením ( alebo ) zvolíte číslo stopy.

5. Ďalším stlačením tlačidla PROGRAM nastavíte nasledujúcu stopu v poradí podľa programu. Na displeji sa objaví „02“ a začne blikať... Podľa krokov 4 a 5 nastavte poradie ďalších stôp.

6. Až výber stôp dokončíte, stlačte tlačidlo PLAY () a začne prehrávanie skladieb podľa programu.

Keď do programu zaradíte všetkých 20 stôp, stlačte tlačidlo program a na displeji sa objaví „F1“.)

7. Ak chcete režim programovania zrušiť, stlačte STOP (), kým nezačne blikať ukazovateľ programu.

V režime zastavenia prehrávania opakovanými stlačeniami ( alebo ) zobrazujete čísla skladieb zaradené do programu.

Ak chcete zaradiť stopu na koniec programu:

V režime zastavenia programu, stlačte tlačidlo PROGRAM.

Zvoľte číslo stopy stlačením ( alebo ), potom stlačte tlačidlo PROGRAM.

Aktuálna stopa sa zaradí na koniec programu.

POČÚVANIE ROZHLASOVÉHO PRIJÍMAČA

1. Zvoľte režim „FM / “.

2. Posuňte volič do polohy „FM“.

3. Naladte požadovanú stanicu pomocou voliča ladenia.

V režime FM sa ukazovateľ „ST/BT“ rozsvieti na červeno, keď je príjem naladenej stanice stereofónny.

Úprava príjmu rozhlasovej stanice

VKV vysielanie: Natiahnite a zmeňte polohu VKV antény.

POČÚVANIE VONKAJŠIEHO ZARIADENIA (REŽIM AUX)

V režime počúvania z vonkajšieho zariadenia (AUX) je možné na tomto prístroji prehrávať zvuk z vonkajšieho zdroja (iPod, MP3 prehrávač, prenosný CD prehrávač a pod.).

Na prednej strane prístroja je zásuvka konektora jack AUX IN. Keď pripájate zariadenie, ktoré má slúchadlový konektor typu jack, použite kábel so zástrčkou jack 3,5 mm a zasuňte ju do prednej zdievky IN.

1. Jeden koniec kábla AUX IN (nie je obsahom dodávky) zasuňte do zdievky AUX IN.

2. Pripojte druhý koniec kábla do slúchadlového konektora pri vonkajšom zdroji zvuku.







Všetky funkcie prehrávania sa riadia z vonkajšieho zdroja zvuku.

Ak sú súčasne zapojené káble do prednej zdievky AUX IN a zadnej RCA LINE OUT, je aktívna iba predná AUX IN.

POČÚVANIE VONKAJŠIEHO ZARIADENIA (REŽIM BLUETOOTH)

V režime BT (Bluetooth) prehráva tento prístroj hudbu z vonkajšieho zariadenia, ktoré je vybavené technológiou bezdrôtového prenosu Bluetooth.

PRIPOJENIE PROSTREDNÍCTVOM BLUETOOTH

1. Zvoľte režim „FM / ”.
2. Posuvník dajte do polohy „” a ukazovateľ ST/BT začne blikať modro.
3. Zapnite prenos Bluetooth na vonkajšom zariadení.
Dosah signálu Bluetooth je do 10 metrov.
4. Počkajte, kým sa v zozname zariadení na spárovanie objaví „Wooden Music Center“ a kliknite naň.
V niektorých prípadoch sa objaví žiadosť o zadanie hesla. Zadajte na vonkajšom zariadení heslo „0000“ a potvrdte kliknutím na OK.
5. Po niekoľkých sekundách sa nadviaže Bluetooth spojenie a modrá kontrolka zostane rozsvietená.
6. Stlačením tlačidla PLAY/PAUSE () spustíte prehrávanie skladieb.
7. Prehrávanie dočasne pozastavíte stlačením tlačidla PLAY/PAUSE (). Ďalším stlačením bude prehrávanie pokračovať.
8. Preskočiť k predchádzajúcej alebo nasledujúcej skladbe môžete stlačením príslušného tlačidla pre preskakovanie ( alebo ).
Funkcia zastavenia a rýchle pretáčanie vpred/vzad sú k dispozícii iba prostredníctvom vonkajšieho zariadenia.

POČÚVANIE MAGNETOFÓNOVEJ KAZETY

1. Vložte magnetofónovú kazetu do prístroja (štrbina je na ľavej strane prístroja). Prehrávanie začne automaticky.
2. Ak stlačíte tlačidlo do polovice, bude sa kazeta pretáčať rýchlo vpred. Ak stlačíte tlačidlo zľahka, bude prehrávanie pokračovať.
3. Ak stlačíte tlačidlo úplne, ukončíte prehrávanie a vysuniete kazetu z mechaniky.
Po vložení magnetofónovej kazety bude funkcia voliča výberu dočasne vypnutá, kým kazetu z mechaniky nevyberiete.

ÚDRŽBA / SPRÁVNE ZAOBCHÁDZANIE

ZAOBCHÁDZANIE S KOMPAKTNÝMI DISKAMI

- Disk vkladajte na podnos vždy potlačenou stranou nahor (kompaktné disky je možné prehrávať iba z jednej strany).
- Disk z krabičky vyberajte prítlakom na stred krabičky a zdvihnite ho nahor, pričom ho opatrne pridržiavate za hrany.
- Disk čistite zotretím povrchu smerom od stredového otvoru k vonkajšiemu okraju mäkkou, suchou handrou.
- Nikdy na čistenie diskov nepoužívajte chemikálie ako sú spreje na dosky, antistatické spreje alebo tekutiny, benzín či riedidlá; došlo by k trvalému poškodeniu plastového povrchu disku.
- Disky po použití vracajte do obalov a chráňte ich tak pred prachom a škrabancami.
- Nevystavujte disky na dlhší čas priamemu slnečnému svetlu, vysokej vlhkosti či vysokým teplotám.
- Neodporúčame používať nahrávacie disky CD-R a CD-RW s potlačou, pretože strana s nálepkou môže poškodiť mechaniku.
- Na popis hornej strany diskov používajte perá s plstným hrotom. Nikdy nepoužívajte guľôčkové perá alebo perá s tvrdým hrotom, aby nedošlo k poškodeniu strany so záznamom.
- Nepoužívajte disky s nepravidelným tvarom (osemuholníky, srdcia, vizitky a pod.) – mohlo by dôjsť k poškodeniu mechaniky.
- Prečítajte si všetky upozornenia uvádzané v materiáloch k CD-R a CD-RW diskom.
- Nikdy nemanipulujte s diskami špinavými prstami.
- Nikdy nekladajte disk, ktorý by mal na povrchu praskliny.

ZAOBCHÁDZANIE S VINILOVÝMI PLATŇAMI

- Nedotýkajte sa drážok na platni, pridržiujte ich iba za okraje alebo popisky čistými rukami. Pri dotyku povrchu so záznamom môže dôjsť k zhoršeniu kvality záznamu.
- Ak chcete dosku vyčistiť, použite mäkkú, antistatickú handru a jemne ním povrch so záznamom utrite.
- Nepoužívané platne uchovávajte v ochranných obaloch.
- Platne vždy skladujte zvisle na hranách.
- Nevystavujte platne priamemu slnečnému svetlu, nenechávajte ich pri zdrojoch tepla (radiátory, rúry a pod.), ani ich nevystavujte vibráciám, nadmernému prachu, horúčave, chladu alebo vlhkosti.

VŠEOBECNÁ STAROSTLIVOSŤ

- Keď odpájate prístroj od zdroja elektrického prúdu, vždy ťahajte priamo za zástrčku, nikdy za kábel.
- Laser udržiajte čistý, nedotýkajte sa ho a nezabúdajte uzatvárať priehradku na disky.
- Nesnažte sa čistiť mechaniku chemickými prostriedkami, mohlo by dôjsť k jej poškodeniu.
- Na čistenie používajte čistú, suchú handru.
- Ak chcete výrobok úplne vypnúť, vytiahnite zástrčku z nástennej zásuvky. Prístroj určite odpojte zo zásuvky, pokiaľ ho nebudete dlhšiu dobu používať.

AKO VYMEŇIŤ IHLU PRENOSKY

Pri používaní opotrebovanej ihly môže dôjsť k poškodeniu nahrávky.
Najvyššia rýchlosť otáčok 78 opotrebováva ihlu oveľa rýchlejšie.

Vybratie starej ihly:

1. Nasadíte skrutkovač na hrot ihly a zatlačíte dole v smere „A“.
2. Vyberte ihlu súčasným ťahaním dole a dopredu.

Nasadenie novej ihly:

1. Podržte hrot ihly a nasadíte najskôr jej zadnú hranu „B“.
2. Zatlačte na prenosku nahor „C“, kým hrot nezapadne na miesto.

Upozornenie:

- Ihlu neohýbajte.
- Nedotýkajte sa ihly, aby ste predišli zraneniu ruky.
- Uchovávajte mimo dosahu detí.

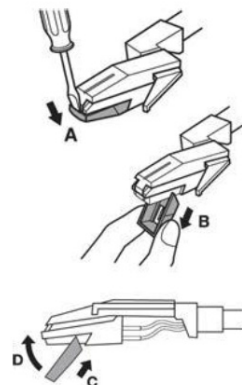

TECHNICKÉ ÚDAJE

VŠEOBECNÉ

Požiadavky na napájanie	AC 240 V ~ 50 Hz
Spotreba energie	30 W
Rozmery (šírka x dĺžka x hĺbka)	460 mm x 255 mm x 340 mm (približne)
Hmotnosť	7 kg (približne)

ZOSILOVAČ

Výstupný výkon	5 W + 5 W
Frekvenčná odozva	60 –20 000 Hz

REPRODUKTOROVÁ ZOSTAVA

Typ	2cestná
Impedancia	8 ohmov
Výstupný výkon	max. 6 W
rozhlasový prijímač VKV	
Rozsah	88–108 MHz

CD PREHRÁVAČ

Frekvenčná odozva	60 –20 000 Hz +/-4 dB
Miera odstupu šumu od signálu	55 dB (IEC-A)

KAZETOVÝ PREHRÁVAČ

Systém stop	4 stopy, 2kanálové stereo
Rýchlosť pásky	4,8 cm/s
Kolísanie otáčok	0,4 % (WRMS)
Frekvenčná odozva	125 -6300 Hz +/-6 dB

GRAMOFON

Motor	jednosmerný servo motor
Pohonný mechanizmus	remienkový náhon
Rýchlosti	33-1/3, 45, 78
Miera odstupu šumu od signálu	viac ako 50 dB
Typ prenosky	keramická stereo kazeta
Ihla	ITRRS-300

BLUETOOTH

Verzia Bluetooth	Bluetooth v 2.1+EDR
Profily Bluetooth	A2DP, AVRCP
Rozsah frekvencií Bluetooth	2,402 GHz – 2,480 GHz
Dosah signálu	10 metrov

PREHLÁSENIE O ZHODE A LIKVIDÁCIÍ ODPADOV



Značka likvidácie odpadov

Likvidácia starého výrobku

Výrobok je navrhnutý a vyrobený z vysoko kvalitných materiálov a súčastí, ktoré je možné recyklovať a znovu použiť.

Ak je k výrobku pripojený tento symbol preškrtnutého kontajnera, znamená to, že sa výrobku dotýka európska smernica 2002/96/EC. Informujte sa o systéme zberu elektrických a elektronických výrobkov v mieste svojho bydliska. Dodržujte miestne zákony a neodhadzujte staré výrobky spoločne s bežným odpadom z domácnosti.

Správnou likvidáciou starého výrobku pomôžete obmedziť možné negatívne dôsledky na prírodné prostredie a ľudské zdravie.



Toto zariadenie vyhovuje nasledujúcim smerniciam EEC: 2014/35/EU o zariadeniach nízkeho napätia / 2014/30/EU o elektromagnetickej kompatibilite.

Úplné znenie vyhlásenia o zhode je možné stiahnuť z webových stránok www.victrola.com/eudoc

Ďalšiu pomoc s prístrojom vám (anglicky) poskytne firma Innovative Technology na bezplatnom telefóne 1-877-ITECH-97 (1-877-483-2497).

Poznámka: Priebežne zlepšujeme konštrukciu a technické parametre tohto výrobku, a to bez predchádzajúceho oznámenia.

Victrola je registrovanou ochrannou známkou firmy Innovative Technology Electronics LLC.

Bluetooth je registrovanou ochrannou známkou spoločnosti Bluetooth SIG Inc.

Ostatné obchodné značky sú majetkom príslušných vlastníkov.

Vyrobené v Číne.

RIEŠENIE PROBLÉMOV

	Príznak	Možná príčina	Riešenie
VŠEOBECNÉ	Prístroj sa nezapne po stlačení vypínača.	Prístroj je odpojený od elektrickej siete.	Pripojte prístroj k elektrickej sieti.
	Z reproduktorov nepočuť zvuk.	Hlasitosť je stiahnutá na minimum; pracovný vstup nezodpovedá vstupu zdroja.	Upravte hlasitosť; zvolte znovu zdroj vstupu.
	Zvuk je veľmi hlasný.	Prístroj je veľmi blízko televízneho prijímača alebo podobného zariadenia.	Vypnite televízny prijímač alebo ho premiestnite.
	Prístroj nereaguje alebo ho nie je možné nastaviť.	Prístroj ovplyvňujú vonkajšie činitele, ako je napríklad elektrostatický výboj.	Odpojte napájací kábel a všetky zariadenia, potom prístroj po jednej minúte zapnite.
KAZETA	Kazeta nehrá.	Kazeta s páskou nie je správne vložená. Páska došla na koniec.	Vložte kazetu správne. Otočte kazetu.
VHF RÁDIO	Nie je počuť žiadnu stanicu alebo signál sa zdá byť slabý.	Stanica nie je správne naladená. Televízor vedľa rozhlasového prijímača ruší príjem signálu.	Naladte správne rozhlasovú stanicu. Vypnite rušiaci televízor.
	Zvuk je skreslený.	Anténa nie je správne nastavená.	Upravte polohu antény tak, aby sa zlepšil príjem signálu.
CD PREHRÁVAČ	CD se zastaví krátko po štarte alebo sa zastavuje v priebehu prehrávania.	CD je vložené naopak. CD je zaprášené alebo špinavé alebo je na jeho povrchu kondenzát.	Vložte CD tlačenu stranou nahor. Opatrne CD očistite a osušte.
	Nie je zvuk.	Prehrávač je pozastavený.	Stlačte tlačidlo PLAY/PAUSE.
	Prehrávanie CD je rušené.	CD je poškrabané, poškodené alebo skrútené.	Vymeňte CD za nepoškodené.
	Zásuvka CD sa neotvára.	Je zvolený režim FM/BLUETOOTH/AUX/PHONE/TAPE.	Zvoľte režim CD.
	Tlačidlá nefungujú správne.	Jednotka spracováva informácie (je zobrazený nápis „--- Busy“) Prístroj je nutné vypnúť a zapnúť.	Vyčkajte, až prístroj dokončí spracovanie informácií. Vypnite prístroj a potom ho znovu zapnite.
GRAMOFÓN	Zvuk gramofónu je horší.	Ihla je opotrebovaná.	Vymeňte ihlu prenosky.
VONKAJŠÍ ZDROJ	Nie je počuť zvuk z vonkajšieho zdroja pripojeného do konektora AUX.	Prístroj nie je v režime AUX.	Prepnite prístroj do režimu AUX.
BLUETOOTH	Nie je počuť zvuk.	Prístroj nie je spárovaný. Hlasitosť na vonkajšom zariadení alebo prístroji je príliš nízka. Vonkajšie zariadenie je príliš ďaleko od prístroja alebo medzi prístrojom a zariadením stojí prekážka.	Overte spojenie zariadenia. Premiestnite zariadenie s Bluetooth bližšie ku gramofónu. Pridajte hlasitosť na vonkajšom zariadení alebo na gramofóne. Vypnite gramofón a vonkajšie zariadenie s Bluetooth. Obe zariadenia znovu zapnite.
	Zvuk znie rušivo.	Hlasitosť na zariadení nie je nastavená správne.	Stiahnite hlasitosť na vonkajšom zariadení a prístroji.
	Nie je možné spárovať prístroj.	Zariadenie nie je vybavené technológiou Bluetooth. Párovanie Bluetooth se nepodarilo.	Overte, či je zariadenie kompatibilné s Bluetooth. Opakujte znovu párovanie.



NEOX GROUP s.r.o. www.neoxgroup.cz

NEOX GROUP s.r.o., V Slavětíně 2632/23, Praha 9 - Horní Počernice 193 00, Česká republika